

313 GC

ESCAVATORE IDRAULICO



Peso operativo (kg)	da 14.100 a 14.600
Motore	Cat® C3.6
Potenza motore ISO 14396 (kW)	55
Profondità massima di scavo (m)	5,54
Capacità benna standard (m ³)	0,76



IL NUOVO CAT® 313 GC

FACILE DA POSSEDERE, UTILIZZARE, MANTENERE

L'escavatore 313 GC abbina le sue prestazioni al tuo lavoro. Una nuova cabina più grande con una disposizione ergonomica ti fa stare comodo per tutto il turno. Grazie al risparmio di carburante, agli intervalli di manutenzione più lunghi ed alla manutenzione semplificata, il 313 GC offre l'affidabilità che ti aspetti al basso costo orario di cui hai bisogno.



ESCAVATORI NEXT GEN. ESCAVATORI DI PROSSIMA GENERAZIONE

La nuova linea di escavatori Cat® offre più scelte che mai per il tuo business:

- + PIÙ MODELLI
- + PIÙ TECNOLOGIE DI SERIE
- + PIÙ MODI PER AUMENTARE LE PRESTAZIONI

Pronti per aiutarti a rafforzare la tua attività, gli escavatori Cat® Next Generation ti offrono nuovi modi per svolgere il massimo lavoro ad un costo contenuto.



FINO AL 25% IN MENO
DEI COSTI DI MANUTENZIONE



MINORE MANUTENZIONE
MAGGIORE PROFITTO

NOTA: CONFRONTO RISPETTO AL MODELLO 313F

CONSUMO DI CARBURANTE
INFERIORE FINO AL 10%¹

Due modalità di potenza - Power mode e Smart mode - aiutano a gestire il consumo di carburante.

COSTI DI MANUTENZIONE
INFERIORI FINO AL 25%¹

Intervalli di manutenzione estesi aumentano il tempo di attività e riducono i costi.

LAVORA
COMODAMENTE

Una cabina più larga, un sedile più ampio e comandi facili da raggiungere ti consentono di stare comodo durante tutto il turno di lavoro.

¹ Incremento di efficienza rispetto al modello 313F

TECNOLOGIA CAT LINK

GESTIONE DA REMOTO DEL PARCO MACCHINE

Le tecnologie **CAT LINK** aiutano a gestire il cantiere attraverso i dati generati dal parco macchine e fruibili attraverso piattaforma web e mobile.



PRODUCT LINK™

Il Product Link™, completamente integrato nella macchina, comunica le informazioni essenziali, tra cui la posizione, le ore di funzionamento, il consumo di combustibile, produttività, i tempi di inattività e i codici di evento e diagnostici.



VISIONLINK®

Il facile accesso ai dati del Product Link tramite l'interfaccia utente online VisionLink può aiutare a controllare le prestazioni della macchina o del parco macchine. È possibile utilizzare queste informazioni per prendere decisioni tempestive, aumentando l'efficienza e la produttività nel cantiere, con conseguente riduzione dei costi.

**COSTI DI MANUTENZIONE INFERIORI
FINO AL 25%**



PRODUCI DI PIÙ. PAGA DI MENO.

Con intervalli di manutenzione estesi e maggiormente sincronizzati, puoi fare più lavoro spendendo di meno. Soddisfa gli standard di emissione senza il costo dell'DEF (Diesel Exhaust Fluid).

INFORMAZIONI A PORTATA DI MANO

Visualizza sul monitor touchscreen in cabina tutte le informazioni operative come, ad esempio, i livelli di carburante ed olio o gli avvisi di servizio. Anche la durata dei filtri e gli intervalli di manutenzione sono monitorabili sullo schermo in cabina.

NUOVI FILTRI A LUNGA DURATA

Il nuovo filtro dell'olio idraulico offre migliori prestazioni di filtrazione, valvole anti-drenaggio per mantenere pulito l'olio quando il filtro viene sostituito ed un intervallo di sostituzione di 3.000 ore, pari al 50% in più rispetto ai precedenti modelli di filtro.

LA CABINA ELIMINA LA PARTE DURA DEL LAVORO

Il comfort e l'efficienza dei movimenti aiutano a mantenere vigili e produttivi gli operatori durante tutto il turno di lavoro. I controlli sono facili da raggiungere, permettendoti di operare comodamente riducendo al minimo i movimenti. Il sedile è ampio e regolabile per venire incontro alle esigenze di tutti gli operatori.

VISIBILITÀ A 360°

I finestrini più grandi ed il layout migliorato della macchina aumentano la visibilità dal sedile della cabina. Le telecamere di serie consentono all'operatore di vedere tutto ciò che lo circonda. Le potenti luci a LED a lunga durata sono caratterizzate da bassi consumi e ti proteggono mentre lavori al buio.

CABINA CERTIFICATA ROPS

La cabina ROPS contribuisce a garantire il comfort dell'operatore grazie a particolari supporti viscosi e allo speciale rivestimento e tenuta del tetto che riducono le vibrazioni e i rumori non necessari. Gli operatori apprezzeranno la tranquillità e il comfort della nuova cabina.

ACCESSO, CONNETTIVITÀ, SPAZIO

Radio Bluetooth integrata, prese di alimentazione per la ricarica di dispositivi elettronici quali lettori MP3, telefoni cellulari e tablet.

I vani portaoggetti sono posizionati nelle console anteriore, posteriore e laterale della cabina. Nel porta bevande trova posto anche una tazza grande, mentre il ripiano dietro il sedile offre spazio per riporre portavivande o cassette degli attrezzi di grandi dimensioni.

TI GUARDIAMO LE SPALLE.

IL MAL DI SCHIENA È UNA DELLE PRINCIPALI CAUSE DI ASSENZA DAL LAVORO*

NUOVA CABINA:

Tutti i controlli sono di fronte all'operatore. Ciò vuol dire che non è quasi necessario girarsi per raggiungerli.

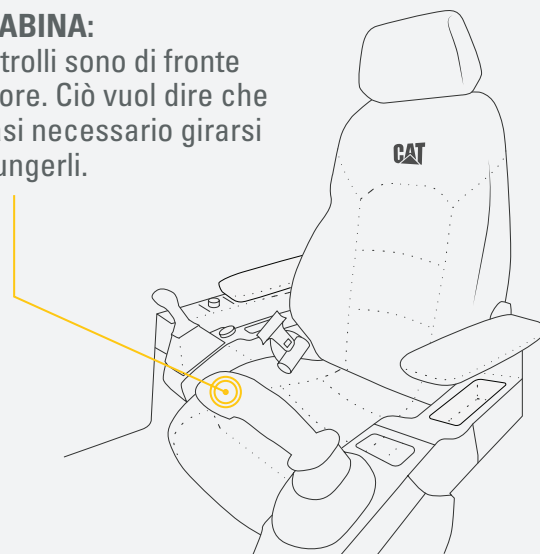

VECCHIA CABINA: era necessario sforzare la schiena compiendo più di 2000 rotazioni all'anno per raggiungere i controlli situati nella parte posteriore.

IPOTIZZIAMO 1 ROTAZIONE ALL'ORA
1 ROTAZIONE × 8 ORE DI LAVORO = 8 ROTAZIONI AL GIORNO
8 ROTAZIONI × 5 GIORNI LAVORATIVI = 40 ROTAZIONI A SETTIMANA
40 ROTAZIONI × 50 SETTIMANE = **2000 ROTAZIONI ALL'ANNO**

*FONTE: [HTTPS://WWW.NINDS.NIH.GOV/DISORDERS/PATIENT-CAREGIVER-EDUCATION/FACT-SHEETS/LOW-BACK-PAIN-FACT-SHEET](https://www.ninds.nih.gov/disorders/patient-caregiver-education/fact-sheets/low-back-pain-fact-sheet)



MONITOR TOUCH SCREEN

La maggior parte delle impostazioni della macchina possono essere gestite tramite il monitor touchscreen ad alta risoluzione da 203 mm/8 pollici, con 42 lingue e con ottima visibilità dal sedile.



NUOVO SMART MODE

La nuova modalità Smart regola automaticamente il motore e la potenza idraulica per la massima efficienza in termini di consumo del carburante: meno potenza per attività quali la rotazione e maggiore potenza per lo scavo.



JOYSTICKS PROGRAMMABILI

Le funzioni dei joysticks possono essere personalizzate attraverso il monitor. È possibile impostare il joystick e la risposta in base alle preferenze dell'operatore. Tutte le preferenze impostate vengono salvate con l'ID operatore e ripristinate al momento dell'accesso.



ACCENSIONE CON UN TASTO

Gli escavatori Next Gen utilizzano un pulsante senza chiave per avviare il motore. Questo permette di limitare e tracciare gli accessi alla macchina e aumentare la sicurezza utilizzando i codici ID operatore. I codici possono essere inseriti manualmente, tramite una chiave Bluetooth opzionale o un'applicazione da smartphone.

SICUREZZA

ATTENZIONE ALLE PERSONE ED ALLE MACCHINE

MANUTENZIONE GIORNALIERA

Ogni controllo giornaliero può essere effettuato da terra per una manutenzione veloce, facile e in sicurezza. I punti di controllo includono il livello olio motore, il separatore di acqua dal carburante, il drenaggio dell'acqua e dei sedimenti del serbatoio del carburante, nonché il controllo del livello del liquido del sistema di raffreddamento.

SECURE START

Utilizza il codice PIN, la chiave Bluetooth opzionale o lo smartphone per abilitare il pulsante di accensione.

PIATTAFORMA DI ACCESSO SUPERIORE

Nuovo accesso alla piattaforma superiore della macchina, semplice e sicuro; gli scalini di accesso alla piattaforma di servizio sono antiscivolo per evitare cadute.



MASSIMA VERSATILITÀ

Gli escavatori Next Gen sono eccezionalmente versatili e consentono la massima produttività utilizzando le diverse attrezzature CAT, studiate appositamente per queste macchine.

**ATTACCO RAPIDO
UNIVERSALE**

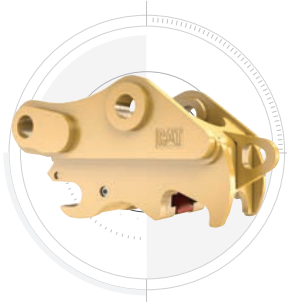

**ATTACCO RAPIDO
DEDICATO**



MARTELLLO IDRAULICO



CESOIA



**BENNA MORDENTE DA
SELEZIONE O DEMOLIZIONE**



COMPATTATORE



RIPPER



BENNA



BENNA PULIZIA CANALI



SPECIFICHE TECNICHE

MOTORE

Modello motore	Cat® C3.6
Potenza netta – ISO 9249	54 kW / 73 hp
Potenza lorda – ISO 14396	55 kW / 74 hp
Alesaggio	98 mm
Corsa	120 mm
Cilindrata	3,6 l
<ul style="list-style-type: none"> • Il 313 CG soddisfa gli standard UE Stage V in materia di emissioni. • La potenza netta pubblicata è pari alla potenza disponibile al volante quando il motore è dotato di ventola, filtro dell'aria, marmitta e alternatore. • Potenza nominale a 2.400 giri/min. 	

IMPIANTO PER L'ARIA CONDIZIONATA

- L'impianto per l'aria condizionata contiene gas refrigerante fluorurato ad effetto serra R134a (Potenziale riscaldamento globale = 1.430).
- L'impianto contiene 0,85 kg di refrigerante con un equivalente in CO₂ paria 1,216 tonnellate metriche.

ROTAZIONE

Velocità di rotazione	11,5 giri/min
Coppia massima di rotazione	35 kN·m

CINGOLI

Larghezza pattini	500 mm
Numero di pattini (per ogni lato)	46
Numero di rulli inferiori (per lato)	7
Numero di rulli superiori (per lato)	2

TRASMISSIONE

Pendenza massima	35°/70%
Velocità massima di marcia	5,4 km/h
Sforzo massimo di trazione alla barra	117 kN

IMPIANTO IDRAULICO

Impianto principale – Portata massima	247 l/min
Pressione massima – Attrezzatura	35.000 kPa
Pressione massima – Traslazione	35.000 kPa
Pressione massima – Rotazione	26.000 kPa
Cilindro braccio – Alesaggio	105 mm
Cilindro braccio – Corsa	1.026 mm
Cilindro avambraccio – Alesaggio	115 mm
Cilindro avambraccio – Corsa	1.147 mm
Cilindro benna – Alesaggio	95 mm
Cilindro benna – Corsa	939 mm

CAPACITÀ SERBATOI

Capienza del serbatoio del carburante	258 l
Sistema di raffreddamento	15 l
Olio motore	8 l
Riduttore finale (ciascuno)	3 l
Impianto idraulico (incluso serbatoio)	145 l
Serbatoio idraulico	70 l

CERTIFICAZIONI

Freni	ISO 10265:2008
Cabina/Struttura ROPS	ISO 12117-2:2008
Cabina/Struttura FOGS (opzionale)	ISO 10262:1998 Level II

INSONORIZZAZIONI

ISO 6395:2008 (esterno)	99 dB(A)
ISO 6396:2008 (interno cabina)	66 dB(A)
<ul style="list-style-type: none"> • Può essere necessario indossare protezione acustica quando la macchina viene utilizzata con postazione dell'operatore o cabina aperta per periodi prolungati o in un ambiente rumoroso (in caso di manutenzione non adeguata o con porte/finestrini aperti). 	

PESI OPERATIVI E PRESSIONI AL SUOLO

	Pattini a tripla costola da 500 mm	
	Peso kg	Pressione al suolo kPa
Contrappeso da 2,47 ton		
Braccio mono + Avambraccio R2.5 + Benna GD 0,68 m ³ + Lama da 2500 mm	14.100	43,6

Tutti i pesi operativi includono il serbatoio carburante pieno al 90% e un operatore di 75 kg.

PESO COMPONENTI PRINCIPALI

	kg
Macchina Base (con contrappeso da 2,47 ton, carro e torretta; senza braccio, avambraccio, benna e relativi cilindri, pattini e lama, non include il 90% del carburante e i 75 kg dell'operatore)	
Con carro lungo (compatibile con la lama)	9.390
Cingoli:	
Pattini 500 mm tripla costola	1.540
Cilindri braccio monoblocco	240
Peso serbatoio carburante al 90% e operatore di 75 kg	270
Lama da 2.500 mm (senza tubazioni, cilindri, modifiche telaio)	440
Telaio	1.240
Contrappeso	2.470
Braccio (incluse tubazioni, perni, cilindro avambraccio, impianti HP + MP + CQC):	
Braccio mono (4,65 m)	1.030
Avambraccio (incluse tubazioni, perni, cilindro benna, leverismo benna, impianti HP + MP + CQC):	
Avambraccio 2,5 m	660
Benne:	
Benna impieghi generali da 0,68 m ³	500

SPECIFICHE TECNICHE

DIMENSIONI

Tutte le dimensioni sono approssimate e possono variare in base alla scelta della benna.

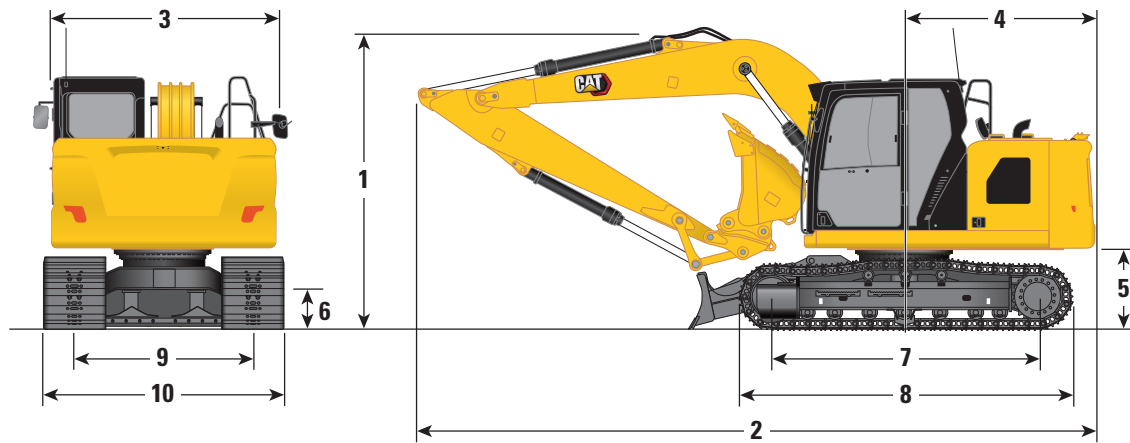

Opzioni braccio	Braccio mono 4,65 m
Opzioni avambraccio	Avambraccio 2,5 m
1 Altezza macchina:	
Altezza cabina	2.810 mm
Altezza struttura FOGS	2.950 mm
Altezza corrimano	2.810 mm
Con braccio/avambraccio/benna installati	2.890 mm
Con braccio/avambraccio installati	2.890 mm
Con braccio installato	2.370 mm
2 Lunghezza Macchina (con lama posteriore):	
Con braccio/avambraccio/benna installati	7.970 mm
Con braccio/avambraccio installati	7.970 mm
Con braccio installato	7.170 mm
3 Larghezza telaio superiore	2.480 mm
4 Raggio di rotazione posteriore	2.190 mm
5 Distanza del contrappeso da terra	916 mm
6 Distanza libera da terra	446 mm
7 Lunghezza al centro dei rulli	3.040 mm
8 Lunghezza cingoli	3.750 mm
9 Carreggiata	1.990 mm
10 Larghezza carro:	
Pattini 500 mm	2.490 mm
Tipo di benna	GD
Capacità benna	0.68 m ³
Raggio al dente della benna	1.240 mm

Dimensioni e specifiche sono soggette a variazione senza obbligo di preavviso. Consultate CGT per informazioni dettagliate.

DIAGRAMMA DI LAVORO

Tutte le dimensioni sono approssimate e possono variare in base alla scelta della benna.

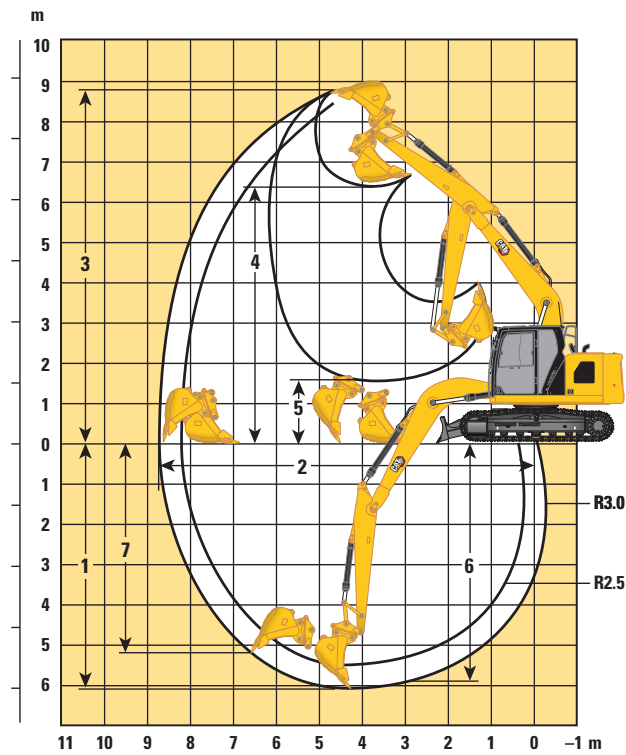

Opzioni braccio

Braccio mono
4,65 m

Opzioni avambraccio

Avambraccio
2,5 m

1	Profondità massima di scavo	5.540 mm
2	Sbraccio massimo a livello terra	8.190 mm
3	Altezza massima di taglio	8.560 mm
4	Altezza massima di carico	6.150 mm
5	Altezza minima di carico	2.080 mm
6	Profondità massima di taglio per fondo piatto da 2.440 mm	5.330 mm
7	Profondità massima di scavo parete verticale	4.760 mm
	Forza di scavo della benna (ISO)	98,45 kN
	Forza di scavo dell'avambraccio (ISO)	66,68 kN
	Tipo di benna	GD
	Capacità benna	0,68 m ³
	Raggio al dente della benna	1.240 mm

SPECIFICHE TECNICHE

DIMENSIONI DELLA LAMA

Tutte le dimensioni sono approssimate.

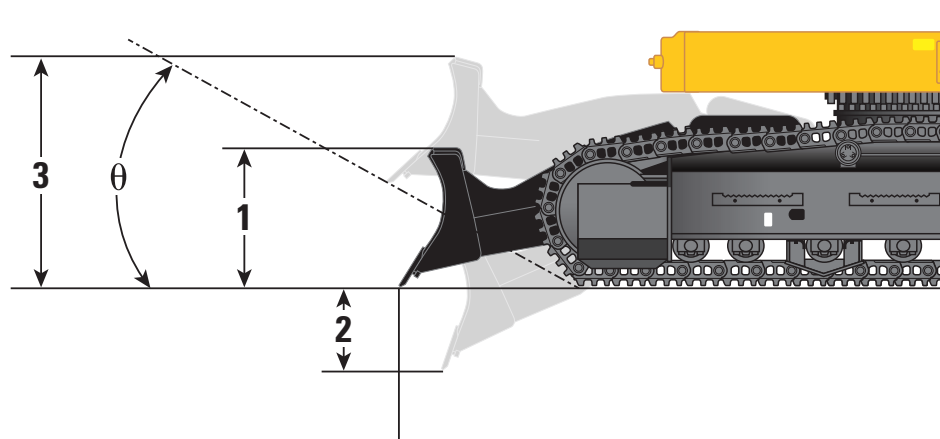







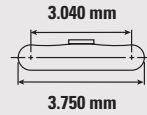
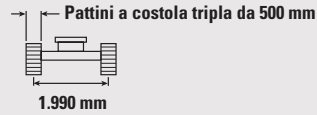
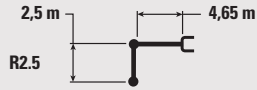



Larghezza della lama	2.500 mm
1 Altezza della lama	630 mm
2 Abbassamento massimo del tagliente	580 mm
3 Altezza massima di sollevamento	990 mm
θ Angolo di inclinazione	26°

CAPACITÀ DI SOLLEVAMENTO BRACCIO MONO – CONTRAPPESO: 2,47 TON – SENZA BENNA – LAMA ALZATA

Lama 2.500 mm









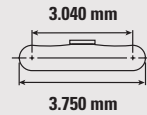
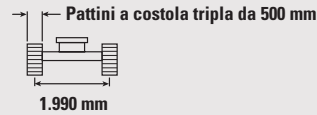
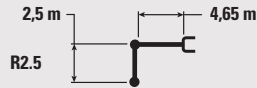

		1.500 mm		3.000 mm		4.500 mm		6.000 mm				mm
												
6.000 mm	kg					*3.550	*3.550			*2.600	*2.600	5,44
4.500 mm	kg					*3.800	*3.800	*3.650	2.550	*2.450	2.300	6,41
3.000 mm	kg			*6.400	*6.400	*4.650	3.850	3.650	2.500	*2.450	2.000	6,93
1.500 mm	kg			*7.350	6.400	5.450	3.600	3.500	2.400	*2.550	1.850	7,09
0 mm	kg			*6.500	6.100	5.250	3.400	3.400	2.300	2.800	1.900	6,93
-1.500 mm	kg	*4.800	*4.800	*9.600	6.050	5.200	3.350	3.400	2.250	3.100	2.100	6,41
-3.000 mm	kg	*8.850	*8.850	*8.250	6.150	5.200	3.350			3.950	2.650	5,43

CAPACITÀ DI SOLLEVAMENTO BRACCIO MONO – CONTRAPPESO: 2,47 TON – SENZA BENNA – LAMA ABBASSATA

Lama 2.500 mm



		1.500 mm		3.000 mm		4.500 mm		6.000 mm				mm
												
6.000 mm	kg					*3.550	*3.550			*2.600	*2.600	5,44
4.500 mm	kg					*3.800	*3.800	*3.650	2.750	*2.450	*2.450	6,41
3.000 mm	kg			*6.400	*6.400	*4.650	4.150	*4.000	2.700	*2.450	2.150	6,93
1.500 mm	kg			*7.350	7.050	*5.700	3.900	*4.400	2.600	*2.550	2.000	7,09
0 mm	kg			*6.500	*6.500	*6.350	3.700	*4.700	2.500	*2.850	2.050	6,93
-1.500 mm	kg	*4.800	*4.800	*9.600	6.700	*6.400	3.650	*4.650	2.450	*3.450	2.250	6,41
-3.000 mm	kg	*8.850	*8.850	*8.250	6.800	*5.600	3.650			*4.300	2.850	5,43



ISO 10567



* Indica che il carico è limitato dalla capacità di sollevamento idraulico piuttosto che dal carico di ribaltamento. I carichi sono conformi agli standard ISO 10567:2007 per la capacità di sollevamento degli escavatori. Non superano l'87% della capacità di sollevamento idraulico o il 75% del carico di ribaltamento. Il peso di tutti gli accessori di sollevamento deve essere sottratto alle capacità di sollevamento di cui sopra. Le capacità di sollevamento si basano sulla macchina posizionata su superficie di appoggio solida e uniforme. L'uso di un punto di fissaggio per strumenti di lavoro per movimentare/solevare oggetti, potrebbe influenzare negativamente le prestazioni di sollevamento della macchina.

La capacità di sollevamento rimane entro il ±5% per tutte le piastre per cingoli disponibili.

Fare sempre riferimento al Manuale per il Funzionamento e la Manutenzione per informazioni specifiche sul prodotto.

SPECIFICHE TECNICHE

SPECIFICHE E COMPATIBILITÀ DELLE BENNE

	Attacco	Larghezza mm	Capacità m ³	Peso kg	Riempimento %	Carro lungo
						Contrappeso 2,47 ton
						Braccio mono
						R2.5
SENZA ATTACCO RAPIDO						
Impieghi generali (GD)	312	450	0,20	266	100	●
	312	600	0,31	316	100	●
	312	750	0,41	358	100	●
	312	900	0,53	414	100	●
	312	1.000	0,60	438	100	●
	312	1.100	0,68	474	100	●
Impieghi gravosi (HD)	312	450	0,20	279	100	●
	312	1.200	0,76	513	100	⊙
Pulizia canali	312	1.800	0,68	540	100	●
Pulizia canali inclinabile	312	1.800	0,60	724	100	●
Carico massimo con attacco diretto (carico utile + benna)					kg	2.000

I carichi sono conformi agli standard EN474-5:2006 + A3:2013 per gli escavatori, non superano l'87% della capacità di sollevamento idraulico o il 75% della capacità di ribaltamento con collegamento anteriore completamente esteso a livello del terreno con benna ripiegata.

Capacità basata su ISO 7451:2007.

Peso benna con punte per utilizzo normale.

Densità massima del materiale:

- 2.100 kg/m³
- ⊙ 1.800 kg/m³
- ⊖ 1.500 kg/m³
- 1.200 kg/m³
- ◇ 900 kg/m³

Caterpillar raccomanda l'utilizzo di strumenti di lavoro appropriati per massimizzare il valore che i clienti ricevono dai nostri prodotti. L'utilizzo di strumenti di lavoro, incluse le benne, che non rispondono alle specifiche raccomandazioni di Caterpillar in materia di peso, dimensioni, flusso, pressione, ecc. può determinare prestazioni non ottimali, incluse (ma non limitate a) riduzioni di produzione, stabilità, affidabilità e durata delle componenti. L'uso improprio di uno strumento di lavoro tale da provocare oscillazione, leverage, torsione e/o incastrò di carichi pesanti, causerà la riduzione della vita utile del braccio e dell'avambraccio.

(continua nella prossima pagina)

SPECIFICHE E COMPATIBILITÀ DELLE BENNE

	Attacco	Larghezza mm	Capacità m ³	Peso kg	Riempimento %	Carro lungo
						Contrappeso 2,47 ton
						Braccio mono R2.5
CON ATTACCO RAPIDO UNIVERSALE						
Impieghi generali (GD)	312	450	0,20	266	100	●
	312	600	0,31	316	100	●
	312	750	0,41	358	100	●
	312	900	0,53	414	100	●
	312	1.000	0,60	438	100	●
	312	1.100	0,68	474	100	⊙
	312	1.200	0,76	504	100	⊖
Impieghi gravosi (HD)	312	450	0,20	279	100	●
	312	1.200	0,76	513	100	⊖
Pulizia canali	312	1.800	0,68	540	100	⊖
Pulizia canali inclinabile	312	1.800	0,60	724	100	⊖
Carico massimo con attacco rapido universale (carico utile + benna)					kg	1.799

CON ATTACCO RAPIDO CW20S						
Impieghi generali (GD)	CW20S	500	0,24	310	100	●
	CW20S	600	0,31	329	100	●
	CW20S	750	0,41	377	100	●
	CW20S	900	0,53	426	100	●
	CW20S	1.000	0,60	451	100	●
	CW20S	1.100	0,68	487	100	⊙
	CW20S	1.200	0,76	516	100	⊖
Impieghi gravosi (HD)	CW20S	500	0,24	313	100	●
	CW20S	1.200	0,76	524	100	⊖
Pulizia canali	CW20S	1.800	0,68	548	100	○
	CW20S	2.000	1,00	630	100	◇
Pulizia canali inclinabile	CW20S	1.800	0,60	822	100	○
Carico massimo con attacco rapido CW20S (carico utile + benna)					kg	1.815

I carichi sono conformi agli standard EN474-5:2006 + A3:2013 per gli escavatori, non superano l'87% della capacità di sollevamento idraulico o il 75% della capacità di ribaltamento con collegamento anteriore completamente esteso a livello del terreno con benna ripiegata.

Capacità basata su ISO 7451:2007.

Peso benna con punte per utilizzo normale.

Densità massima del materiale:

● 2.100 kg/m³

⊙ 1.800 kg/m³

⊖ 1.500 kg/m³

○ 1.200 kg/m³

◇ 900 kg/m³

Caterpillar raccomanda l'utilizzo di strumenti di lavoro appropriati per massimizzare il valore che i clienti ricevono dai nostri prodotti. L'utilizzo di strumenti di lavoro, incluse le benne, che non rispondono alle specifiche raccomandazioni di Caterpillar in materia di peso, dimensioni, flusso, pressione, ecc. può determinare prestazioni non ottimali, incluse (ma non limitate a) riduzioni di produzione, stabilità, affidabilità e durata delle componenti. L'uso improprio di uno strumento di lavoro tale da provocare oscillazione, leverage, torsione e/o incastrò di carichi pesanti, causerà la riduzione della vita utile del braccio e dell'avambraccio.

GUIDA ALLA GAMMA DELLE ATTREZZATURE

ATTACCO DIRETTO		
Carro		Lungo
Contrappeso		2,47 ton
Tipo braccio		Braccio mono
Lunghezza avambraccio		2,5 m
Martelli idraulici	H110 GC S	✓
	H110 S	✓
Benne selezionatrici	G312 GC	✓
	G313 GC	✓
	G314	✓
Compattatori (Piastra Vibrante)	CVP75	✓

ATTACCO RAPIDO UNIVERSALE		
Martelli idraulici	H110 GC S	✓
	H110 S	✓
Benne selezionatrici	G312 GC	✓
	G313 GC	✓*
Compattatori (Piastra Vibrante)	CVP75	✓

ATTACCO RAPIDO DEDICATO CW-20S		
Martelli idraulici	H110 GC S	✓
	H110 S	✓
Benne selezionatrici	G312 GC	✓
	G313 GC	✓*
Compattatori (Piastra Vibrante)	CVP75	✓

Le proposte non sono disponibili in tutte le aree. Gli abbinamenti possibili dipendono dalle configurazioni dell'escavatore. Si prega di consultare CGT per stabilire cosa viene proposto nella vostra area e per l'abbinamento corretto delle attrezzature.

- ✓ Abbinamento
- ✓* Solo gamma operativa anteriore

EQUIPAGGIAMENTO DI SERIE E OPZIONALE

L'equipaggiamento di serie e opzionale può variare. Consulta il tuo dealer CGT per maggiori dettagli.

MOTORE		
	di Serie	Opzionale
Due modalità selezionabili (Power, Smart)	✓	
Minimo automatico in caso di inattività	✓	
Spegnimento automatico del motore inattivo	✓	
Capacità di raffreddamento a temperature ambiente elevate	✓	
Capacità di avviamento a freddo a -18 °C	✓	
Pompa elettrica di adescamento del combustibile	✓	
Ventola a velocità variabile	✓	
Sistema di filtraggio del carburante a filtro singolo	✓	
Filtro aria a doppio elemento con prefiltro integrato	✓	
Capacità biodiesel fino a B20	✓	

IMPIANTO IDRAULICO		
	di Serie	Opzionale
Circuiti di rigenerazione braccio e avambraccio	✓	
Riscaldamento automatico olio idraulico	✓	
Traslazione a due velocità automatica	✓	
Distributore a controllo elettronico	✓	
Valvola di blocco del braccio e dell'avambraccio	✓	
Joystick con slider	✓	
Circuito media pressione	✓	
Impianto ausiliario Tool control a gestione elettronica	✓	
Impianto per attacco rapido	✓	

CARRO E STRUTTURE		
	di Serie	Opzionale
Catenaria lubrificata con grasso	✓	
Punti di ancoraggio sul telaio per trasporto ISO 15818	✓	
Contrappeso da 2,47 ton	✓	
Pattini a tripla costola da 500 mm	✓	
Lama da 2.500 mm	✓	
Guidacingoli singola posta centralmente	✓	
Protezioni motori di traslazione	✓	

BRACCIO, AVAMBRACCI E LEVERISMO		
	di Serie	Opzionale
Braccio monoblocco da 4,65 m	✓	
Avambraccio mono 2,5 m	✓	
Leverismo benna, senza occhiello di sollevamento	✓	

(continua nella prossima pagina)

EQUIPAGGIAMENTO DI SERIE E OPZIONALE (continua)

L'equipaggiamento di serie e opzionale può variare. Consulta CGT per maggiori dettagli.

IMPIANTO ELETTRICO

	di Serie	Opzionale
Batterie senza necessità di manutenzione	✓	
Chiave stacco batteria	✓	
Luci telaio, luce sinistra del braccio e luci della cabina a LED 1800 Lumen	✓	
Luci di lavoro a LED con ritardo programmabile	✓	

TECNOLOGIA CAT

	di Serie	Opzionale
Cat Product Link™	✓	
Stop automatico martello	✓	

ASSISTENZA E MANUTENZIONE

	di Serie	Opzionale
Accesso laterale alla piattaforma di servizio	✓	
Punti di presa per il campionamento programmato dell'olio	✓	
Raggruppamento dei filtri dell'olio motore e del carburante	✓	
Seconda asticella per il controllo dell'olio motore a terra	✓	

SICUREZZA E PROTEZIONE

	di Serie	Opzionale
Videocamera posteriore e laterale destra	✓	
Leva di sicurezza (blocco per tutti i comandi)	✓	
Piastre antiscivolo e bulloni a testa conica sulla piattaforma di servizio	✓	
Spegnimento motore da terra	✓	

OPZIONI CABINA	
	Deluxe
Cabina insonorizzata con struttura ROPS	●
Schermo touch-screen LCD da 203 mm (8") ad alta risoluzione	●
Condizionatore automatico a 2 zone	●
Jog dial e tasti selezione rapida per controllo monitor	●
Controllo motore con avviamento Keyless	●
Console di comando regolabile in altezza, su tre livelli (mediante attrezzo)	●
Console SX fissa	●
Sospensione sedile regolabile meccanicamente	●
Cintura di sicurezza ad alta visibilità da 51 mm	●
Radio con Bluetooth® integrato (senza porta USB, aux e microfono)	●
2 prese DC da 12V	●
Vano per stivaggio documenti	●
Alloggiamenti porta bottiglie e bicchieri	●
Parabrezza frontale apribile in due parti	●
Tergicristallo radiale superiore con lavavetri	●
Tettuccio apribile in acciaio	●
Luce soffitto a LED	●
Parasole anteriore a rullo	●
Uscita d'emergenza dal finestrino posteriore	●
Tappetino lavabile	●
Predisposizione per lampeggiante	●

● Standard ○ A richiesta

NOTE



FILIALI DI VENDITA, NUOVO E USATO, NOLEGGIO E ASSISTENZA TECNICA



CGT S.p.A.

Direzione Generale: Milano

20055 Vimodrone
Via Padana Superiore, 19
tel. 02.274271 - fax 02.27427554

- **ANCONA** tel. 071.727711 - fax 071.7108331
60027 Osimo, Via A. Volta 15
Loc. Aspigo Terme - Zona Ind.le
- **AOSTA** tel. 0165.77481 - fax 0165.765192
11020 Quart, Località Amerique
- **AREZZO** tel. 0575.394.1 - fax 0575.356608
52100 Via P. Calamandrei, 305
- **BARI** tel. 080.5861111 - fax 080.5322179
70026 Modugno, Zona Industriale S.S. 96 km. 118
- **BERGAMO/BRESCIA** tel. 030.657681
fax 030.6857215 - 25050 Passirano,
Via S. Antonio, 4/B
- **BOLOGNA** tel. 051.6477.1 - fax 051.727450
40012 Calderara di Reno, Via Persicetana, 4
- **BOLZANO** tel. 0471.82451 - fax 0471.824590
39044 Egna, Via degli Artigiani, 14 - Zona Ind.le Sud
- **CAGLIARI** tel. 070.211271 - fax 070.240377
09030 Elmas, Via Sernagiotto, 12
- **CARRARA** tel. 0585.50771 - fax 0585.55296
54031 Avenza, Via Aurelia, angolo Via Carriona
- **CASERTA** tel. 081.500461
81030 Teverola, Strada Consortile
Stabilimento Vega 3
- **CATANIA** tel. 095.7498111 - fax 095.291047
95121, Zona Industriale V Strada, 16
- **COSENZA** tel. 0984.831611 - fax 0984.402532
87036 Rende, Zona Industriale C.da S. Valentino
- **CUNEO** tel. 0172.63801 - fax 0172.691464
12045 Fossano, Via Torino, 57
- **GENOVA** tel. 010.7236.1 - fax 010.750767
16163, Via Lungo Torrente Secca, 64 rosso
- **LIVORNO** tel. 0586.9440.1 - fax 0586.941606
57017 Stagno, Via Aurelia
- **LIVORNO Marine Power Systems** tel. 0586.880048
57123, Via Edda Fagni 15/17
- **MILANO** tel. 02.923641 - fax 02.92364430
20061 Carugate, Strada Provinciale 121
- **PADOVA** tel. 049.873371 - fax 049.633509
35030 Sarmeola, Via della Provvidenza, 151
- **PERUGIA** tel. 075.9880124 - fax 075.9880125
06089 Torgiano, Loc. Pontenuovo - Via Kennedy, 3
- **POTENZA** tel. 0971.485519 - fax 0971.485525
85050 Tito Scalo, Zona Industriale di Tito
- **ROMA** tel. 06.82601 - fax 06.8260358
00137, Via Nomentana, 1003
- **TERAMO** tel. 085.946541 - fax 085.9462123
64025 Scerne di Pineto, Via Piane Vomano
- **TORINO** tel. 011.8963511 - fax 011.8963556
10036 Settimo T., Via Leini, 130
- **UDINE** tel. 0432.85071 - fax 0432.853408
33019 Tricesimo, Via S. Giorgio, 15
- **VERCELLI** tel. 0161.2951 - fax 0161.295226
13100, Via Torino, 45
- **VERCELLI Divisione Energia** tel. 0161.290300
fax 0161.290370 - 13100, Via Ettore Ara, 12
- **VERONA** tel. 045.825041 - fax 045.8201179
37066 Sommacampagna, Via dell'Agricoltura

Dimensioni e specifiche sono soggette a variazione
senza obbligo di preavviso.

Consultate CGT per informazioni dettagliate.

CAT313GC - novembre 27, 2020 10:36 AM

www.cgt.it | 800-827134

