

ESCAVATORI GOMMATI

# HW140A / HW160A

Peso operativo: 14.900 kg / 17.580 kg

Potenza motore: 129 kW (173 CV) / 2.200 giri/min

Capacità benna: 0,50 m<sup>3</sup> - 0,71 m<sup>3</sup> / 0,69 m<sup>3</sup> - 1,05 m<sup>3</sup>



# IM HIGH



## Punta in alto!

### Porta le tue prestazioni al livello successivo!

Hyundai Construction Equipment ha di nuovo sollevato l'asticella con una nuova serie di escavatori gommati che ti regalano una marcia in più in numerose applicazioni on-road e off-road. Le nostre macchine Serie A sono conformi alle normative europee sulle emissioni Stage V, tuttavia assicurano prestazioni superiori, efficienza nei consumi, maggior velocità di traslazione su strada, cabina ottimizzata e funzioni di sicurezza supplementari.

Caratterizzati da un nuovo disegno posteriore compatto e una controllabilità aumentata, gli HW140A e HW160A sono i nuovi leader della categoria ed eccellono su siti grandi e piccoli nel lavoro di scavo di fossati, sterramento, spianamento, trivellazione, taglio, sollevamento o preparazioni di siti. Punta a un'efficienza superiore e a risultati eccellenti. **Insieme possiamo spostare montagne!**

**Produttività ed Efficienza**

# PUNTA A PRESTAZIONI SUPERIORI

**...con potenza innata.**

Grazie al motore potenziato ed ecocompatibile combinato a tecnologie di controllo accuratamente selezionate, i nostri escavatori gommati HW140A e HW160A permettono agli operatori di raggiungere livelli di produttività mai visti prima. L'idraulica sensibile al carico e i sistemi di controllo della potenza variabile adattano le prestazioni della macchina a un ampio spettro di esigenze e condizioni operative. Il disegno posteriore compatto accresce la versatilità e assicura agli operatori serenità di mente.



**NOVITÀ**

**Motore Stage V ad alte prestazioni**

Gli HW140A e HW160A sono dotati di un motore Cummins B4.5 Stage V efficiente nei consumi che soddisfa le normative mondiali più severe per quanto concerne le emissioni. Con la sua configurazione compatta a 4 cilindri sviluppa potenza impressionante con il 31% in più di coppia di picco e il 5% in più di potenza di picco rispetto al suo predecessore a 6 cilindri.

**7-11% DI RISPARMI DI CARBURANTE**  
a seconda dell'operazione

**+ 31% DI COPPIA DI PICCO**

**+ 5% DI POTENZA DI PICCO**  
rispetto al predecessore 6 cilindri



**Trazione idrostatica 4x4**

Il sistema di trazione idrostatica 4x4 assicura un'esperienza operativa fluida, anche in condizioni aspre.

**Minimo automatico del motore**

La funzione del minimo automatico fa risparmiare carburante, riduce il rumore e taglia le emissioni intervenendo in automatico quando l'escavatore è inattivo. In questo modo il consumo di carburante viene ridotto senza impatto sulla produttività.

**Post-trattamento scarico avanzato**

Il nostro modulo di post-trattamento scarico all-in-one combina DOC, SCR e DPF in un solo corpo. Privo di EGR e con rigenerazione automatica DPF, questo sistema semplificato è più robusto e richiede minor manutenzione. L'eliminazione dell'EGR ci ha permesso di ridurre il consumo di carburante e prolungare gli intervalli assistenziali con vantaggi in termini di produttività.

**Impianto idraulico sensibile al carico**

L'idraulica sensibile al carico consente operazioni multifunzionali e movimenti precisi della macchina. Il controllo è fluido e prevedibile, anche con carichi di lavoro gravosi. Erogando potenza esattamente quando serve, il sistema contribuisce anche a tagliare i consumi di carburante.

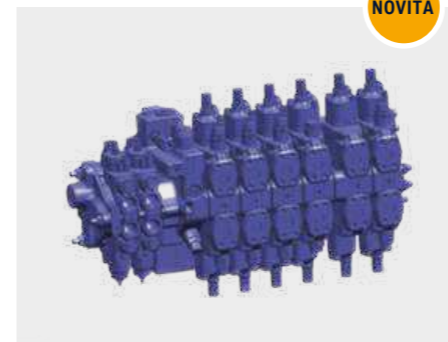

**NOVITÀ**



**Idraulica ausiliaria proporzionale**

La produttività è ulteriormente aumentata tramite un impianto idraulico ausiliario proporzionale. Il circuito proporzionale ad azione singola o doppia installato come standard favorisce un controllo fluido, preciso degli attrezzi.



**Guida Eco**

Questa funzione assiste gli operatori a ridurre le emissioni e i costi operativi mediante monitoraggio costante dell'efficienza visualizzando il carico di lavoro del motore e lo stato dei consumi mentre la macchina è in azione.

**Raggio di rotazione e sbalzo posteriori ridotti**

La riduzione del raggio di rotazione e dello sbalzo posteriori (rispettivamente con 11-28 cm e 12-34 cm) ha reso gli HW140A e HW160A estremamente facili da usare e aiuta gli operatori a lavorare in sicurezza, con fiducia in sé ed efficientemente in spazi confinati e in ambienti cantieristici affollati.

**NOVITÀ**

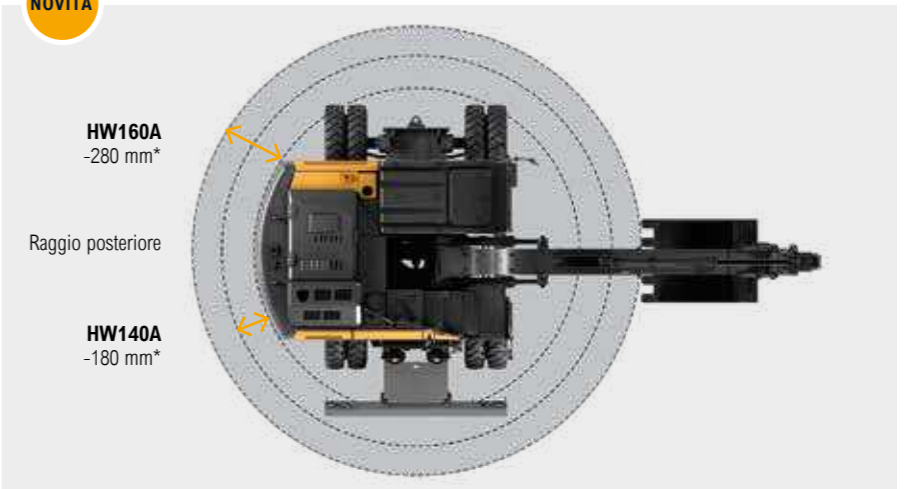

**HW160A**  
-280 mm\*

Raggio posteriore

**HW140A**  
-180 mm\*

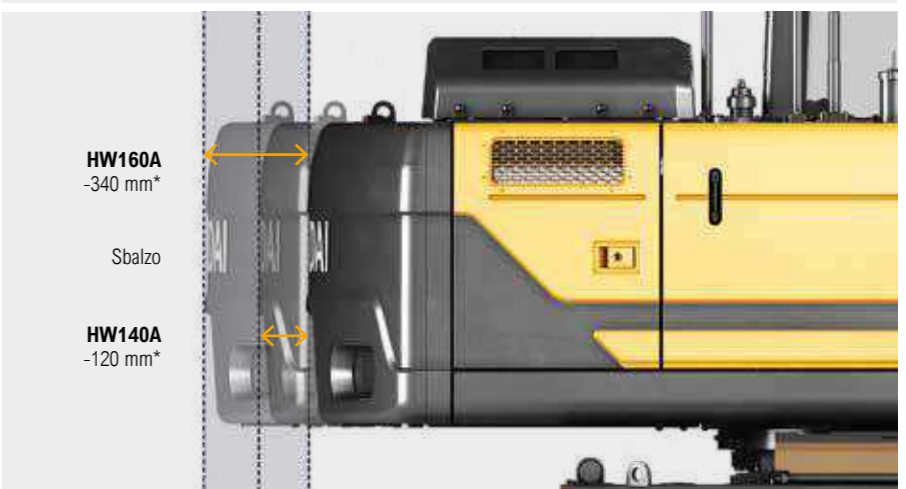

**HW160A**  
-340 mm\*

Sbalzo

**HW140A**  
-120 mm\*

\*rispetto al predecessore

Produttività ed Efficienza

# PUNTA AL RITORNO MASSIMO SULL'INVESTIMENTO

con la flessibilità per affrontare qualsiasi lavoro.



#### Lama e stabilizzatori cambiabili

Gli stabilizzatori anteriori e posteriori facilmente cambiabili consentono un supporto indipendente e adattato agli specifici ambienti di lavoro. Anche la lama facilmente cambiabile contribuisce ad aumentare la versatilità.

NOVITÀ

OPTIONAL



#### Predisposizione gancio traino

Gli HW140A / HW160A possono essere facilmente equipaggiati di un gancio traino per trasportare tutti gli attrezzi e macchinari necessari sul sito di lavoro in una sola volta. Il kit di approntamento include connettori elettrici e idraulici per luci posteriori e impianti frenanti.

NOVITÀ

OPTIONAL



#### Ventola reversibile a controllo elettronico

La ventola reversibile a controllo elettronico assicura il raffreddamento automatico del motore. La modalità di pulizia automatica della ventola elimina efficacemente polvere e detriti con vantaggi in termini di prestazioni e produttività.

NOVITÀ



#### Rotatore inclinabile

Un rotatore inclinabile Engcon montato dalla fabbrica è offerto come optional per aumentare efficienza e redditività tramite controllo superiore associato a consumi di carburante ridotti.

OPTIONAL



#### Livellamento 2D e 3D

L'escavatore gommato HW140A o HW160A può essere dotato dalla fabbrica di predisposizione per i sistemi Controllo o Livellamento macchina 2D con la possibilità di upgrade alla versione 3D. Questo sistema conferisce la flessibilità necessaria per operare su siti di lavoro e in applicazioni di svariato tipo.

NOVITÀ

OPTIONAL

Livellamento 2D



Livellamento 3D



## Durevolezza

# PUNTA AD AUMENTARE IL TEMPO DI OPERATIVITÀ E IL PIACERE DI GUIDARE

...con costruzione robusta e componenti affidabili.

Hyundai è da sempre spinta dall'obiettivo di fornire macchine durevoli in grado di assicurare il non plus ultra dell'esperienza di proprietà a lungo termine. Oltre a migliorare l'affidabilità del motore e semplificare il sistema di post-trattamento scarico, abbiamo rinforzato e ottimizzato numerosi componenti per estendere la vita utile dei nostri escavatori gommati Serie A. Il nostro fine supremo è ridurre al minimo il tempo di inoperatività e le riparazioni, in modo che tu possa rispettare i programmi, evitare spese impreviste e proteggere i profitti.



### Tubi flessibili di qualità superiore (ad alta pressione)

Tubi flessibili di qualità superiore con resistenza straordinaria a calore e pressione garantiscono la massima durevolezza con manutenzione ridotta anche in condizioni gravose.

### Modulo di raffreddamento durevole

Gli HW140A e HW160A sono equipaggiati di un nuovo modulo di raffreddamento del tipo a cascata, facilmente pulibile e dotato di ventola reversibile a comando idraulico. Oltre a migliorare la durevolezza, ottimizza l'economia carburante e la riduzione del rumore.

### Impianto di ingrassaggio centralizzato

Un impianto di ingrassaggio centralizzato automatico può essere installato come optional. Ottimizza la manutenzione giornaliera per prolungare la durata di tutti i giunti della macchina.

OPTIONAL



### Perni, boccole e spessori in polimero rinforzati

Perni, boccole e spessori in polimero rinforzati sono progettati per estendere la vita utile con manutenzione e costi generali di proprietà ridotti.



### Strutture telaio superiore e inferiore rinforzate

Costruiti per garantire forza e robustezza imbattibili, gli HW140A e HW160A offrono prestazioni costanti per la lunga vita utile delle macchine. Le strutture telaio superiore e inferiore sono rinforzate per il lavoro a carico elevato, mentre le attrezzature sono state rigorosamente collaudate per le condizioni più dure.



## Comfort dell'operatore

# PUNTA A COMFORT E AGIO DI LIVELLO SUPERIORE

...con una cabina spaziosa e più ergonomica.

È più facile essere produttivi quando l'ambiente di lavoro è confortevole e ben progettato. L'operatore è stato collocato al centro nella progettazione della cabina HW140A / HW160A. Luminosa e spaziosa, è dotata di sedile regolabile di alta qualità e di un layout ergonomico con tutti i comandi a comoda portata. Numerose funzioni sono state aggiunte per aumentare l'agio, ridurre la fatica e promuovere l'efficienza.

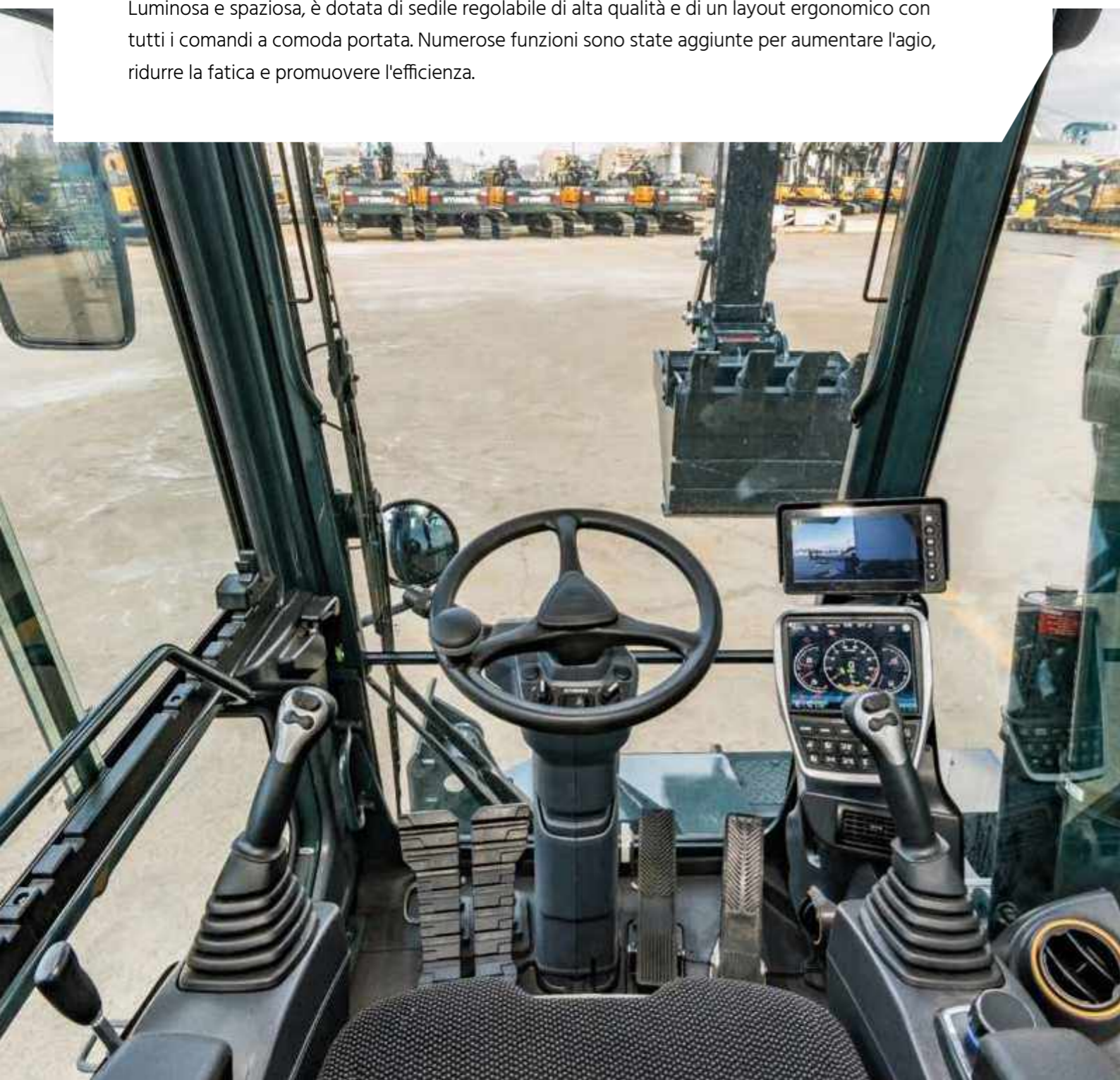

### Piantone di guida regolabile a 3 vie

Il piantone di guida regolabile è collocato ergonomicamente affinché ogni operatore possa lavorare con maggior comfort e produttività.



### Sedile Deluxe

Il sedile a sospensione pneumatica riscaldato è progettato ergonomicamente ed assiste gli operatori a lavorare più a lungo senza stancarsi in qualsiasi ambiente e in tutte le stagioni.



### Modalità operative

L'operatore può selezionare fra le tre modalità operative Parcheggio, Lavoro e Traslazione per ottenere un confortevole controllo automatico di una serie di funzioni.



OPTIONAL NOVITÀ

### Controllo traslazione

Un sistema di controllo traslazione è disponibile come optional. Riduce le oscillazioni del corpo dell'escavatore assicurando una traslazione morbida su qualsiasi tipo di terreno con riduzione dei versamenti dalla benna.



OPTIONAL

### Controllo flusso attrezzi

L'impianto idraulico sensibile al carico consente prestazioni superiori di condivisione del flusso per operazioni multifunzionali ottimali con eccellente controllabilità. La memoria della macchina ha spazio per 20 attrezzi (10 del tipo demolitore e 10 del tipo pinze) per l'adattamento a una lunga serie di applicazioni e ambienti.



OPTIONAL NOVITÀ

### Joystick ausiliario e controllo a pedale

Il joystick ausiliario a 2 vie e il controllo a pedale consentono di operare senza sforzi.

### Ampio monitor touchscreen

Il touchscreen 8 pollici è uno dei più ampi sul mercato e integra connettività Wi-Fi affinché gli operatori possano avvantaggiarsi delle tecnologie smart nel lavoro.



### Sterzo a joystick

Gli HW140A e HW160A sono dotati dello sterzo a joystick a destra che semplificando e velocizzando le manovre favorisce la produttività.



OPTIONAL NOVITÀ

### Interruttore FNR e Blocco cilindro sul joystick

Nelle macchine HW140A/HW160A l'operatore ha l'interruttore Avanti/Indietro a portata di dita. Anche il bloccaggio dell'oscillazione dell'assale anteriore può essere attivato dal joystick. Un vantaggio in termini di comodità e produttività nei lavori gravosi.

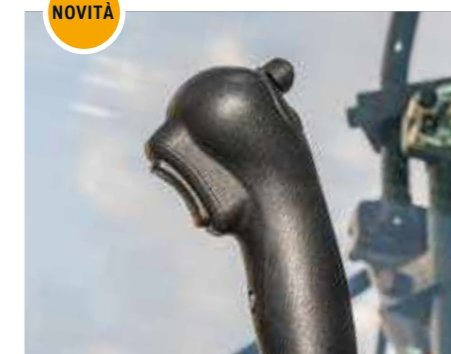

NOVITÀ

Comfort dell'operatore

# PUNTA A UN CONTROLLO FACILE ED EFFICIENTE

...con il supporto delle giuste tecnologie.



#### Funzione braccio flottante

L'impostazione del braccio flottante consente al braccio di spostarsi su e giù liberamente adattandosi all'applicazione. Ciò consente livellamenti delle superfici senza sforzi.



#### Funzione aumento potenza

La funzione di aumento della potenza incrementa in automatico la pressione di sfogo quando occorre una maggiore spinta.



#### Cruise control e limitatore velocità, marcia ultralenta

Gli HW140A e HW160A sono dotati dei sistemi cruise control e limitatore di velocità che consentono agli operatori di rilassarsi e mantenere una velocità costante sui tragitti lunghi. Quando è attivata la marcia ultralenta, l'escavatore trasla alla velocità massima di 3,5 km/h. In questo modo l'operatore ha un controllo migliore e una coppia maggiore con il minimo sforzo.



#### Controllo totale del clima

L'efficiente impianto dell'aria condizionata è potenziato con un controllo totale del clima che velocizza il riscaldamento, il raffreddamento e lo sbrinamento.

#### Modulo jog dial

Per maggior convenienza, un modulo jog dial integrato favorisce il controllo agevolato dell'aria condizionata e della navigazione sul quadro strumenti.



#### Impianto audio avanzato

L'impianto audio comprende radio, lettore MP3 basato su USB e Bluetooth per le chiamate in vivavoce. Il display intelligente del monitor in cabina riflette le funzioni del telefono cellulare consentendo agli operatori di rimanere intrattenuti e connessi tutto il giorno.

#### Controllo preciso della rotazione

Il controllo preciso della rotazione consente movimento fluido all'inizio e alla fine delle operazioni di rotazione. La funzione aumenta la precisione in una serie di applicazioni e riduce i versamenti dalla benna.

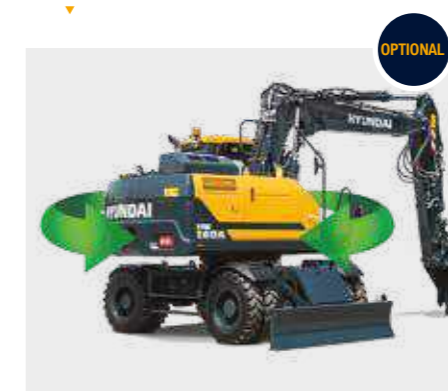

#### Sistema di bloccaggio della rotazione

Il bloccaggio della rotazione disabilita la torretta rotante per aumentare la sicurezza quando la situazione lo richiede. La funzione è particolarmente utile durante la traslazione su strada, nel lavoro in prossimità di strade e ferrovie o vicino a edifici ed altri ostacoli.



## Sicurezza

# PUNTA A PROTEGGERE AL MEGLIO I LAVORATORI

**...senza scendere a compromessi con l'efficienza.**

L'approccio Hyundai in materia di sicurezza va ben oltre l'adempimento degli standard normativi. Noi assegniamo la priorità alla sicurezza in ogni aspetto delle nostre macchine e collaboriamo con i nostri clienti per continuare a migliorare la protezione per operatore, compagni di lavoro, passanti, edifici circostanti e ovviamente le macchine stesse. Le robuste strutture protettive, la progettazione della cabina con visuale a 360 gradi sulle aree circostanti la macchina e una serie di funzioni e tecnologie aggiuntive che aumentano la serenità di mente dentro e fuori il sito di lavoro rientrano tutte in questa ottica.



◀ **Valvole di sicurezza su tutti i cilindri**  
Valvole di sicurezza sono integrate come standard sui cilindri idraulici di braccio, avambraccio, lama e bloccaggio assale anteriore.

◀ **Luci a LED**  
Per aumentare la visibilità durante il lavoro e la traslazione, tutte le luci di lavoro sono del tipo a LED.

NOVITÀ

◀ **Vetro di sicurezza**  
Vetro di sicurezza è stato usato in tutti i punti e per maggior protezione il parabrezza è in vetro laminato.

◀ **Supporto sospensioni cabina**  
I blocchi silenziosi integrati riducono al minimo rumore e vibrazioni all'interno della cabina alleviando la fatica e favorendo sicurezza e gioia operativa.

◀ **Accesso alla cabina migliorato**  
I gradini di accesso alla cabina sono stati ridisegnati per aumentare la sicurezza e il comfort.

NOVITÀ



## Sicurezza

### Assali e parafranghi

L'HW140A è dotato di un assale HD che aumenta la durevolezza, mentre un assale ampio che migliora la stabilità in varie situazioni e applicazioni di movimentazione materiale è disponibile come optional per l'HW160A. Parafranghi robusti che coprono le ruote anche quando la macchina svolta sono stati aggiunti sia sull'HW140A che l'HW160A per bloccare i detriti scagliati dalle ruote durante la marcia.

OPTIONAL



### Blocco di sicurezza automatico

Il blocco di sicurezza automatico impedisce l'accensione e il movimento involontari della macchina. Quando la leva di sicurezza è sbloccata, il motore non può essere avviato e il sistema non interviene neanche in caso di pressione accidentale sul joystick.



### Cabina certificata ROPS / FOPS

Per proteggere i lavoratori, la struttura della cabina è rinforzata con elementi integralmente saldati in acciaio a bassa deformazione e ad alta resistenza. È certificata ai sensi degli standard di sicurezza ISO 12117-2 (ROPS - Strutture di protezione contro il ribaltamento) e ISO 10262 di Livello 2 (FOPS - Strutture di protezione contro gli oggetti in caduta).

### Sterzo di emergenza

In caso di guasto dell'alimentazione idraulica, lo sterzo manuale è abilitato in automatico.



### Sistema di monitoraggio avanzato a 360 gradi (AAVM)

Il sistema di telecamere AAVM Hyundai comprendente immagini posteriore, laterali e a occhio di uccello può essere installato come optional per offrire agli operatori una visione generale a 360° sull'ambiente di lavoro in prossimità della macchina. Integra anche la tecnologia di rilevamento degli oggetti in movimento intelligente (IMOD) che allerta l'operatore quando persone o oggetti si avvicinano a meno di cinque metri dalla macchina.

OPTIONAL



### Radar con un secondo monitor

Il sistema radar rileva oggetti statici o in movimento entro un raggio di 10 metri sulla parte posteriore dell'escavatore, giorno e notte. Gli ostacoli sono visualizzati su un monitor separato per offrire agli operatori la massima visibilità.

NOVITÀ

OPTIONAL

### Avviso cintura di sicurezza

Gli operatori sono esortati ad allacciare la cintura di sicurezza tramite un allarme acustico e visivo.



### Nuovo disegno della struttura superiore

La struttura superiore è stata ridisegnata per migliorare l'accesso di manutenzione.

NOVITÀ



## Manutenzione agevolata e Connettività

# PUNTA A MASSIMIZZARE IL TEMPO DI OPERATIVITÀ E AD EFFICIENTARE LA MANUTENZIONE

...con gestione intelligente delle macchine e accesso agevolato.

La manutenzione rapida e senza sforzi è uno degli aspetti centrali nella progettazione dei nostri escavatori gommati Serie A. Componenti e materiali sono stati ottimizzati per assicurare una vita utile prolungata e senza problemi. L'innovativo sistema telematico Hi MATE di Hyundai consente il monitoraggio totale di attività e prestazioni della macchina. Le macchine integrano sistemi di connettività avanzati che assistono i proprietari a creare siti di lavoro intelligenti e a proteggere la redditività man mano che l'attività cresce.



OPTIONAL

### Pompa di riempimento del carburante

Una pompa di riempimento del carburante con funzione di arresto automatico velocizza e semplifica le operazioni di rifornimento.



### App Mobile Fleet

La nuova app Mobile Fleet di Hyundai fornisce tutte le informazioni necessarie per gestire efficientemente e in economia la propria flotta. Questa soluzione avanzata basata su sistema telematico utilizza grafici e dati chiave sulle prestazioni per una gestione intelligente della flotta.

### Accesso rifornimento DEF/AdBlue

L'accesso al punto di rifornimento del serbatoio DEF/AdBlue è stato semplificato con gradini ridisegnati.



## HiMATE

### Aumenta efficienza e prestazioni

Per la massima utilità e sicurezza, l'HW140A e l'HW160A sono dotati dell'esclusivo sistema di gestione flotta da remoto Hyundai, denominato Hi MATE, che utilizza la tecnologia dei dati mobili per fornire il più alto livello di assistenza e supporto. Le macchine possono essere monitorate da qualunque luogo mediante un sito web dedicato o app mobile, con accesso ai parametri di lavoro, come le ore totali del motore, lo stato di utilizzo della macchina, le ore lavorative effettivamente completate, il consumo di carburante e la posizione delle macchine.



### ECD (Engine Connected Diagnostics)

L'ECD fornisce consigli per la risoluzione dei guasti, assistenza personalizzata e supporto per i ricambi da Cummins QuickServe. I tecnici dell'assistenza possono fare affidamento su rapporti diagnostici da remoto che consentono loro di aprontarsi in vista della prima visita al sito, di portare con sé le giuste attrezzature e ottenere una percentuale di risoluzione dei problemi molto alta.



### Produttività aumentata

Hi MATE fornisce informazioni su ore di lavoro, tempo di funzionamento a vuoto, consumo di carburante, ecc. e fa risparmiare denaro con concomitante aumento della produttività. Gli avvisi di tagliando permettono di pianificare meglio la manutenzione della macchina.



### Monitora le tue macchine

Le informazioni sulla posizione in tempo reale di Hi MATE permettono di monitorare le proprie macchine in tutta semplicità. Basta accedere al sito web o all'app mobile Hi MATE per vedere le proprie macchine in qualsiasi momento e da qualsiasi posizione. Ricevi dati online, tramite e-mail o direttamente sul tuo dispositivo mobile.



### Sicurezza aumentata

Proteggi la tua macchina dal furto e dall'utilizzo non autorizzato. Gli avvisi di geofencing di Hi MATE ti notificano in automatico quando la tua macchina esce da un perimetro virtuale precedentemente impostato.

### Siamo tutti connessi!

NOVITÀ



### Solo 5 minuti



### Soluzione one-stop



## Parti e Garanzie

# PARTI ORIGINALI HYUNDAI E GARANZIE HYUNDAI: IL MODO MIGLIORE PER PROTEGGERE IL TUO INVESTIMENTO

Le Parti originali Hyundai, gli accessori e i programmi di garanzia Hyundai sono concepiti per proteggere al meglio la tua macchina. Aumentano il tempo di operatività e preservano le prestazioni, il comfort e le utilità che caratterizzano la tua macchina.



## Una rete su cui puoi contare

Gli interventi tempestivi per mantenere funzionante la tua macchina sono la prerogativa di Hyundai Construction Equipment Europe. Nel suo capiente magazzino di 13.000 m<sup>2</sup>, Hyundai stocca più del 96% di tutte le Parti originali. Con uno dei sistemi automatizzati di gestione delle scorte in magazzino più avanzati d'Europa, siamo in grado di mantenere la disponibilità e la distribuzione efficiente di tutte le nostre Parti originali. Inoltre, tramite la nostra rete di concessionari in Europa, garantiamo il servizio di consegna h24.



### Filtri carburante

I filtri carburante Hyundai aiutano a mantenere pulito il motore con un grado di filtrazione adeguato. Sono progettati per soddisfare e superare i requisiti del produttore del motore in merito a separazione dell'acqua e filtrazione dello sporco, e prolungano la vita utile del motore.



### Parti originali Hyundai

Le Parti originali Hyundai sono progettate e prodotte come le corrispondenti parti presenti sulla macchina al momento della consegna dalla fabbrica. Sono sottoposte a rigorose ispezioni e test per la qualità e devono soddisfare gli stringenti requisiti Hyundai in termini di qualità e durevolezza. Devono anche assicurare tempi di inoperatività ridotti al minimo e prestazioni al top in qualsiasi applicazione.



### Kit aftermarket

Puoi ordinare i kit aftermarket Hyundai tramite il tuo concessionario. Per esempio, questo sistema AAVM migliora la sicurezza internamente e intorno al tuo ambiente di lavoro in ogni momento.



## Garanzie Hyundai

Le nostre garanzie sono concepite per offrirti la protezione di cui hai bisogno per gestire la tua attività con fiducia e serenità.

### Garanzie standard

Offriamo copertura di garanzia standard per tutti gli escavatori gommati. Inoltre, sono offerti come optional periodi di garanzia estesa, che ti consentono di beneficiare della copertura completa per periodi più lunghi, anche per l'intera vita utile della macchina. Discuti con il concessionario Hyundai locale la soluzione ottimale per le tue esigenze.

### Garanzie estese

Le nostre garanzie estese ti aiutano a mantenere il controllo totale sui tuoi costi di gestione. Combinando un programma di garanzia estesa con un contratto di manutenzione personalizzato, puoi evitare del tutto le spese inaspettate.

Inizia il tour!

# HW140A / HW160A

## Produttività ed Efficienza

- Motore Stage V ad alte prestazioni con post-trattamento scarico avanzato **NOVITÀ**
- Impianto idraulico sensibile al carico **NOVITÀ**
- Controllo della potenza variabile **NOVITÀ**
- Trazione idrostatica 4x4
- Guida Eco
- Predisposizione gancio traino **NOVITÀ** **OPTIONAL**
- Ventola reversibile a controllo elettronico **NOVITÀ**
- Rotatore inclinabile **NOVITÀ** **OPTIONAL**
- Livellamento 2D e 3D **NOVITÀ** **OPTIONAL**

## Comfort

- Piantone di guida regolabile a 3 vie **NOVITÀ**
- Il monitor touchscreen più ampio sul mercato (incl. Wi-Fi)
- Controllo flusso attrezzi
- Sterzo a joystick **OPTIONAL**
- Interruttore FNR e Blocco cilindro sul joystick **NOVITÀ**
- Controllo traslazione **NOVITÀ** **OPTIONAL**
- Cruise control e Limitatore velocità
- Impianto audio avanzato
- Controllo totale del clima



## Sicurezza

- Sistema a telecamere di monitoraggio avanzato a 360 gradi (AAVM) **OPTIONAL**
- Radar con un secondo monitor **NOVITÀ** **OPTIONAL**
- Luci di lavoro a LED
- Cabina certificata ROPS / FOPS
- Vetro di sicurezza
- Assale ampio (HW160A) e parafanghi **OPTIONAL**
- Blocco di sicurezza automatico **NOVITÀ**
- Valvole di sicurezza su tutti i cilindri
- Freno di scavo automatico **NOVITÀ** **OPTIONAL**

## Manutenzione agevolata e Connettività

- ECD (Engine Connected Diagnostics) **NOVITÀ**
- Accesso rifornimento DEF/AdBlue migliorato
- Pompa di riempimento del carburante con funzione di arresto automatico **OPTIONAL**
- Sistema telematico Hi MATE Hyundai
- App Mobile Fleet **OPTIONAL**

## Durevolezza

- Strutture telaio superiore e inferiore rinforzate
- Perni, boccole e spessori in polimero rinforzati
- Modulo di raffreddamento durevole
- Tubi flessibili di qualità superiore (ad alta pressione)
- Impianto di ingrassaggio centralizzato **OPTIONAL**

# HW140A / HW160A SPECIFICHE

SPECIFICHE	HW140A	HW160A
<b>MOTORE</b>		
Produttore / Modello	CUMMINS / B4.5	
Tipo	Motore diesel a controllo elettronico, 4 cilindri, raffreddato ad acqua, 4 tempi, a iniezione diretta, sovralimentato, dotato di intercooler.	
Potenza lorda	129 kW (173 CV) a 2.200 giri/min	
Potenza netta	127 kW (170 CV) a 2.200 giri/min	
Potenza massima	129 kW (173 CV) a 2.200 giri/min	
Coppia di picco	780 N m a 1.500 giri/min	
Cilindrata	4,5 l	
<b>IMPIANTO IDRAULICO</b>		
Sistema avanzato sensibile al carico (LUDV)		
Condivisione del flusso indipendente dal carico		
<b>POMPA PRINCIPALE</b>		
Tipo	Pompa a portata variabile	
Flusso massimo	232 l/m @ 1.600 giri/min	261 l/m @ 1.800 giri/min
<b>POMPA AUX per tubazione di sterzo e rotazione</b>		
Tipo	pompa a pistoni	
Flusso massimo	50 l/m @ 1.600 giri/min	
<b>MOTORI IDRAULICI</b>		
Traslazione	Motore a pistoni assiali ad asse inclinato con valvola freni e freno di stazionamento	
Rotazione	Motore a pistoni radiali	
<b>IMPOSTAZIONE VALVOLA DI SFOGO</b>		
Circuiti integrati	350 kgf/cm <sup>2</sup> (4.970 psi)	
Traslazione	380 kgf/cm <sup>2</sup> (5.400 psi)	
Aumento di potenza (braccio, avambraccio, benna)	380 kgf/cm <sup>2</sup> (5.400 psi)	
Circuito di rotazione	285 kgf/cm <sup>2</sup> (4.050 psi)	
Circuito pilota	40 kgf/cm <sup>2</sup> (570 psi)	35 kgf/cm <sup>2</sup> (500 psi)
Valvola di servizio	Installata	
<b>CILINDRI IDRAULICI</b>		
N. di cilindri-alesaggio x corsa	Braccio: 2-105 x 1.105 mm	Braccio: 2-110 x 1.090 mm
	Avambraccio: 1-115 x 1.138 mm	Avambraccio: 1-120 x 1.235 mm
	Benna: 1-100 x 850 mm	Benna: 1-105 x 995 mm
	Lama: 2-100 x 241 mm	Lama: 2-110 x 235 mm
	Stabilizzatore idraulico: 2-110 x 446 mm	Stabilizzatore idraulico: 2-125 x 463 mm
	Braccio triplice: 2-105 x 992 mm	Braccio triplice: 2-110 x 1.017 mm
Regolazione (braccio): 1-145 x 634 mm	Regolazione (braccio): 1-160 x 613 mm	
* Hyundai Bio Hydraulic Oil (HBHO) disponibile		
<b>UNITÀ DI TRASMISSIONE E FRENI</b>		
Trazione idrostatica 4x4. Il cambio a ingranaggi elicoidali costantemente ingranati offre 2 marce di traslazione avanti e retromarcia.		
Sforzo di trazione alla barra massimo	10.720 kgf	
Velocità di traslazione	1a	9,5 km/h
	2a	37 km/h o 20 km/h (optional)
Pendenza superabile	35° (70 %)	
Freni di servizio:		
* Freni doppi indipendenti, freno dinamometrico completamente idraulico assiale anteriore e posteriore.		
* Freno a dischi multipli del tipo bagnato ad applicazione idraulica e distacco a molla.		
Freno di stazionamento:		
* Freno a disco bagnato applicato a molla e a distacco idraulico nella trasmissione.		
<b>COMANDI</b>		
Joystick, volante e pedali proporzionali azionati a pressione pilota per contenere al minimo lo sforzo.		
Comando pilota	Due joystick con una leva di sicurezza	
	(Sx): Rotazione e avambraccio	
	(Dx): Braccio e benna (ISO)	
Interruttore FNR sul joystick Dx / Interruttore bloccaggio cilindro sul joystick Sx		
Comando attrezzo	3 modalità disponibili: Spinta / Proporzionale / Permanente	
Valvola a farfalla del motore	Tipo elettrico, con indicatore	
Modalità operative	3 modalità disponibili: P-Parceggio W-Lavoro T-Traslazione	

SPECIFICHE	HW140A	HW160A		
<b>ASSALI E RUOTE</b>				
L'assale anteriore completamente flottante è supportato dal perno centrale per l'oscillazione. Funzione di blocco oscillazione (blocco cilindro) per operazioni sicure.				
L'assale posteriore è fissato sul telaio inferiore.				
Angolo di oscillazione assale anteriore	Da definire			
Pneumatici	10.00-20-14PR, Doppi (a camera d'aria)			
(Optional)	10.00-20, Doppi (solidi)	10.00-20, Doppi (solidi)		
	10.00-20-16PR, Doppi (a camera d'aria)			
<b>IMPIANTO DELLO STERZO</b>				
Il sistema di sterzo ad azionamento idraulico del tipo Orbitrol agisce sulle ruote anteriori tramite cilindri di sterzo.				
Raggio di sterzata min.	6.300 mm			
<b>SISTEMA DI ROTAZIONE</b>				
Motore di rotazione	Motore a pistoni assiali a portata fissa			
Riduzione della rotazione	Riduzione a ingranaggio planetario			
Lubrificazione cuscinetto di rotazione	In bagno di grasso			
Freno rotazione	A dischi multipli bagnati			
Velocità di rotazione	9,5 giri/min	9,3 giri/min		
<b>CAPACITÀ</b>				
	litri			
Serbatoio carburante	250			
Refrigerante motore	19,5			
Olio motore	11,0			
Dispositivo di rotazione - olio trasmissione (OPT)	6,2 (5,0)			
Dispositivo di rotazione - grasso (OPT)	(1,2)			
Assali	Lato anteriore	15,5		
	Lato posteriore	17,5		
Cambio	2,5			
Impianto idraulico (incluso il serbatoio)	204			
Serbatoio idraulico	122			
DEF/AdBlue®	27			
<b>SOTTOCARRO</b>				
La struttura a scatola rinforzata è completamente saldata e a bassa deformazione. Lama dozer e stabilizzatori idraulici disponibili come optional. Facilmente cambiabili grazie al disegno con fissaggio a bulloni.				
Lama dozer	Lama dozer montata a parallelogramma per supportare la macchina al lavoro, anche per livellare e riempire.			
Stabilizzatori idraulici	Indicati per la stabilità operativa massima nelle operazioni di scavo e sollevamento. Possono essere montati avanti o indietro.			
<b>PESO OPERATIVO (APPROSSIMATIVO)</b>				
	Peso operativo, incluso braccio monolitico 4.600 mm / braccio triplice 4.710 mm, avambraccio 2.450 mm, benna a colmo SAE 0,58 m <sup>3</sup> , lubrificante, refrigerante, serbatoio carburante pieno, serbatoio idraulico pieno e attrezzatura standard.	Peso operativo, incluso braccio monolitico 5.000 mm / braccio triplice 5.100 mm, avambraccio 2.200 mm, benna a colmo SAE 0,70 m <sup>3</sup> , lubrificante, refrigerante, serbatoio carburante pieno, serbatoio idraulico pieno e attrezzatura standard.		
<b>PESO OPERATIVO</b>	<b>Braccio monolitico (kg)</b>	<b>Braccio triplice (kg)</b>	<b>Braccio monolitico (kg)</b>	<b>Braccio triplice (kg)</b>
Lama dozer posteriore	14.900	15.860	17.580	18.390
Stabilizzatori idraulici posteriori	15.120	16.080	17.850	18.660
Stabilizzatori idraulici anteriori e lama posteriore	15.900	16.860	18.800	19.610
Lama anteriore e stabilizzatori idraulici posteriori	15.830	16.790	18.800	19.610
Quattro stabilizzatori idraulici	16.120	17.080	19.070	19.880
<b>IMPIANTO DELL'ARIA CONDIZIONATA</b>				
L'impianto dell'aria condizionata contiene refrigerante R134a, un gas fluorurato a effetto serra (potenziale di riscaldamento globale = 1.430). L'impianto contiene 0,75 kg di refrigerante pari a 1,07 tonnellate CO <sub>2</sub> equivalenti. Per maggiori informazioni, fare riferimento al manuale.				

# HW140A DIMENSIONI E RAGGIO D'AZIONE

## HW140A DIMENSIONI BRACCIO MONOLITICO

Braccio monolitico 4,6 m, Avambraccio 2,0 m, 2,45 m, 2,6 m, 3,1 m Dozer posteriore

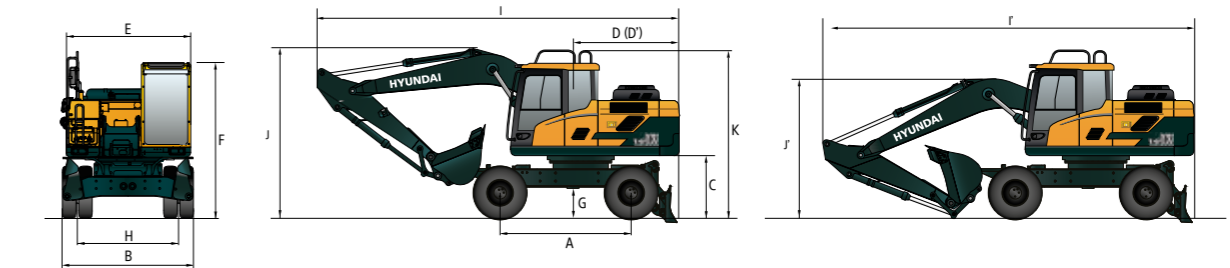

A	Interasse	2.600
B	Larghezza totale (STD)	2.500
C	Luce a terra del contrappeso	1.260
D	Distanza estremità posteriore	2.150
D'	Raggio di rotazione estremità posteriore	2.150
E	Larghezza struttura superiore	2.485
F	Altezza totale della cabina	3.190
G	Luce a terra minima	390
H	Carreggiata	1.914
K	Altezza totale del mancorrente	3.423

	Lunghezza dell'avambraccio	2.000	2.450	2.600	3.100
I	Lunghezza totale (posizione traslazione)	7.665	7.485	7.400	7.080
I'	Lunghezza totale (posizione trasporto)	7.600	7.660	7.670	7.590
J	Altezza totale del braccio (posizione traslazione)	3.250	3.640	3.760	4.430
J'	Altezza totale del braccio (posizione trasporto)	2.720	2.930	3.050	3.420

## HW140A RAGGIO D'AZIONE BRACCIO MONOLITICO

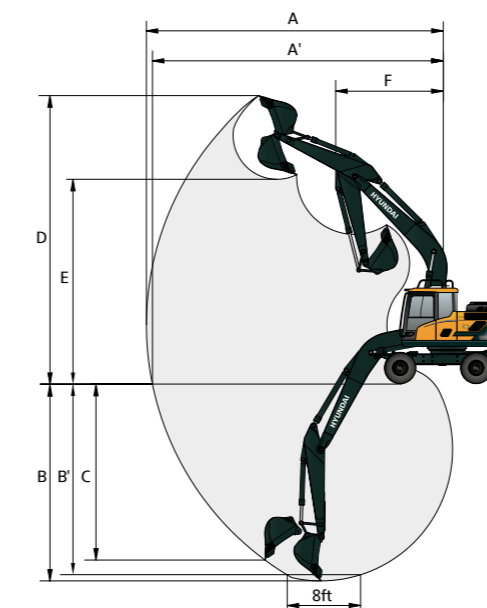

Unità: mm

Lunghezza del braccio	4.600				
Lunghezza dell'avambraccio	2.000	2.450	2.600	3.100	
A	Portata di scavo massima	7.880	8.310	8.450	8.910
A'	Portata di scavo massima a terra	7.640	8.090	8.230	8.705
B	Profondità di scavo massima	4.670	5.120	5.270	5.770
B'	Profondità di scavo massima (livello 8')	4.410	4.910	5.070	5.590
C	Profondità di scavo massima parete verticale	4.215	4.670	4.810	5.320
D	Altezza di scavo massima	8.530	8.840	8.930	9.200
E	Altezza di scarico massima	6.090	6.390	6.480	6.750
F	Raggio di rotazione minimo	2.680	2.680	2.690	2.720

# HW140A DIMENSIONI E RAGGIO D'AZIONE

## HW140A DIMENSIONI BRACCIO TRIPLICE

Braccio triplice 4,71 m, Avambraccio 2,0 m, 2,45 m, 2,6 m Dozer posteriore

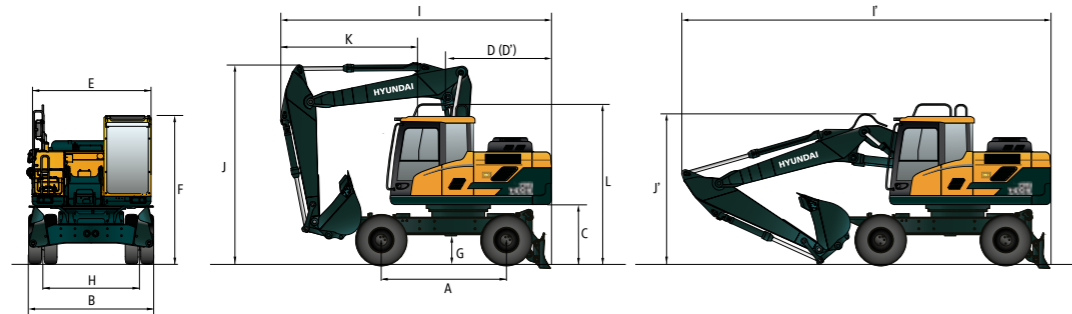

A	Interasse	2.600
B	Larghezza totale (STD)	2.500
C	Luce a terra del contrappeso	1.260
D	Distanza estremità posteriore	2.150
D'	Raggio di rotazione estremità posteriore	2.150
E	Larghezza struttura superiore	2.485
F	Altezza totale della cabina	3.190
G	Luce a terra minima	390
H	Carreggiata	1.914
K	Altezza totale del mancorrente	3.423

Lunghezza del braccio		4.710		
Lunghezza dell'avambraccio		2.000	2.450	2.600
I	Lunghezza totale (posizione traslazione)	6.110	5.760	6.520
I'	Lunghezza totale (posizione trasporto)	7.795	7.800	7.810
J	Altezza totale del braccio (posizione traslazione)	4.000	4.000	4.000
J'	Altezza totale del braccio (posizione trasporto)	2.720	2.770	2.810
K	Dall'estremità dell'attrezzo al volante	2.640	2.900	3.360

## HW140A RAGGIO D'AZIONE BRACCIO TRIPLICE

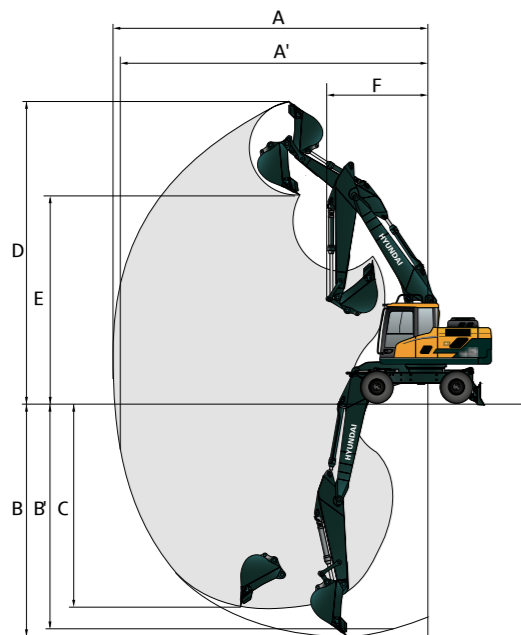

Unità: mm

Lunghezza del braccio		4.710		
Lunghezza dell'avambraccio		2.000	2.450	2.600
A	Portata di scavo massima	8.075	8.510	8.660
A'	Portata di scavo massima a terra	7.850	8.300	8.450
B	Profondità di scavo massima	4.650	5.100	5.250
B'	Profondità di scavo massima (livello 8')	4.530	4.985	5.140
C	Profondità di scavo massima parete verticale	4.020	4.505	4.650
D	Altezza di scavo massima	9.090	9.440	9.550
E	Altezza di scarico massima	6.610	6.950	7.060
F	Raggio di rotazione minimo	2.615	2.600	2.635

# HW140A CAPACITÀ DI SOLLEVAMENTO

Valore nominale frontale Valore nominale laterale o 360 gradi

## HW140A BRACCIO MONOLITICO

Braccio monolitico 4,60 m, Avambraccio 2,00 m, dotato di contrappeso 1700 kg e lama dozer abbassata.

Altezza punto di sollevamento m	Raggio punto di sollevamento								Allo sbraccio max			
	1,5 m		3,0 m		4,5 m		6,0 m		Capacità	Sbraccio		
6,0 m	kg					*4.420	3.670			*3.330	2.910	5,15
4,5 m	kg					*4.790	3.570	3.560	2.240	*3.110	2.190	6,08
3,0 m	kg					5.500	3.350	3.490	2.180	3.050	1.900	6,53
1,5 m	kg					5.250	3.140	3.400	2.090	2.940	1.810	6,62
0,0 m	kg					*6.510	5.520	5.120	3.020	3.340	2.040	6,34
-1,5 m	kg	*6.490	*6.490	*9.460	5.580	5.120	3.020			3.650	2.230	5,66
-3,0 m	kg			*6.990	5.760					*4.600	3.300	4,37

Braccio monolitico 4,60 m, Avambraccio 2,45 m, dotato di contrappeso 1700 kg e lama dozer abbassata.

Altezza punto di sollevamento m	Raggio punto di sollevamento								Allo sbraccio max					
	1,5 m		3,0 m		4,5 m		6,0 m		Capacità	Sbraccio				
7,5 m	kg									*2.890	*2.890	4,16		
6,0 m	kg					*3.880	3.740			*2.390	*2.390	5,70		
4,5 m	kg					*4.330	3.620	3.590	2.270	*2.250	1.940	6,55		
3,0 m	kg					*7.850	6.310	*5.330	3.390	3.500	2.180	*2.260	1.700	6,97
1,5 m	kg					*5.690	5.650	5.270	3.150	3.390	2.080	*2.410	1.630	7,05
0,0 m	kg					*6.760	5.460	5.100	3.000	3.310	2.010	*2.740	1.690	6,79
-1,5 m	kg	*5.600	*5.600	*9.980	5.480	5.060	2.960	3.300	2.000	3.190	1.940	6,16		
-3,0 m	kg			*7.990	5.620	5.160	3.050			4.400	2.650	5,01		
-4,5 m	kg													

Braccio monolitico 4,60 m, Avambraccio 2,60 m, dotato di contrappeso 1700 kg e lama dozer abbassata.

Altezza punto di sollevamento m	Raggio punto di sollevamento								Allo sbraccio max					
	1,5 m		3,0 m		4,5 m		6,0 m		Capacità	Sbraccio				
7,5 m	kg									*2.660	*2.660	4,40		
6,0 m	kg									*2.230	*2.230	5,87		
4,5 m	kg									*2.100	1.870	6,70		
3,0 m	kg					*4.180	3.650	3.610	2.280	*2.110	1.650	7,12		
1,5 m	kg					*7.510	6.380	*5.190	3.410	3.510	2.190	*2.110	1.650	7,12
0,0 m	kg					*6.430	5.680	5.280	3.150	3.390	2.080	*2.250	1.580	7,19
-1,5 m	kg					*6.820	5.440	5.090	2.990	3.300	2.000	*2.540	1.630	6,94
-3,0 m	kg	*5.360	*5.360	*10.110	5.440	5.040	2.950	3.290	1.990	3.060	1.860	6,33		
-4,5 m	kg	*9.520	*9.520	*8.270	5.580	5.120	3.020			4.130	2.490	5,21		

Braccio monolitico 4,60 m, Avambraccio 3,10 m, dotato di contrappeso 1700 kg e lama dozer abbassata.

Altezza punto di sollevamento m	Raggio punto di sollevamento										Allo sbraccio max												
	1,5 m		3,0 m		4,5 m		6,0 m		7,5 m		Capacità	Sbraccio											
7,5 m	kg											*2.150	*2.150	5,13									
6,0 m	kg											*1.860	*1.860	6,43									
4,5 m	kg											*3.310	2.310		*1.770	1.660	7,20						
3,0 m	kg											*6.350	*6.350	*4.690	3.470	3.530	2.210	*2.090	1.510	*1.790	1.480	7,58	
1,5 m	kg											*9.370	5.840	5.330	3.190	3.400	2.080	2.400	1.460	*1.900	1.410	7,85	
0,0 m	kg											*7.170	5.460	5.100	2.990	3.290	1.980			*2.120	1.450	7,42	
-1,5 m	kg	*4.710	*4.710	*9.570	5.380	5.010	2.910	3.240	1.940			*2.570	1.620	6,85									
-3,0 m	kg	*7.920	*7.920	*9.090	5.470	5.040	2.940					3.430	2.070	5,84									
-4,5 m	kg																						

- La capacità di sollevamento è basata su ISO 10567.
- La capacità di sollevamento della Serie A HW non supera il 75% del carico di ribaltamento con la macchina su suolo stabile e in piano o l'87% della capacità idraulica massima.
- Il punto di sollevamento è il perno di montaggio pivotante della benna sull'avambraccio (senza massa della benna).
- (\*) indica carico limitato dalla capacità idraulica.
- Avvertenza: considerare le normative e le linee guida locali sulle operazioni di sollevamento

HW140A

# CAPACITÀ DI SOLLEVAMENTO

Valore nominale frontale Valore nominale laterale o 360 gradi

## HW140A BRACCIO TRIPLICE

Braccio triplice 4,71 m, Avambraccio 2,00 m, dotato di contrappeso 2.200 kg e lama dozer abbassata.

Altezza punto di sollevamento m	Raggio punto di sollevamento						Allo sbraccio max			
	1,5 m		3,0 m		4,5 m		Capacità		Sbraccio	
									m	
7,5 m	kg						*4.410	*4.410	3,69	
6,0 m	kg			*4.210	4.020		*3.470	2.970	5,37	
4,5 m	kg	*5.800	*5.800	*4.630	3.890	3.870	2.460	*3.200	2.280	6,26
3,0 m	kg			*5.580	3.650	3.780	2.390	3.170	2.000	6,71
1,5 m	kg			5.670	3.420	3.680	2.300	3.070	1.920	6,79
0,0 m	kg	*4.830	*4.830	5.540	3.310	3.620	2.240	3.220	2.010	6,52
-1,5 m	kg	*9.500	6.110	5.540	3.310			3.780	2.340	5,86
-3,0 m	kg									

Braccio triplice 4,71 m, Avambraccio 2,45 m, dotato di contrappeso 2.200 kg e lama dozer abbassata.

Altezza punto di sollevamento m	Raggio punto di sollevamento						Allo sbraccio max			
	3,0 m		4,5 m		6,0 m		Capacità		Sbraccio	
									m	
7,5 m	kg						*3.030	*3.030	4,46	
6,0 m	kg			*3.710	*3.710		*2.500	*2.500	5,92	
4,5 m	kg			*4.190	3.950	*3.880	2.490	*2.320	2.030	6,74
3,0 m	kg			*5.190	3.690	3.800	2.400	*2.300	1.800	7,15
1,5 m	kg			5.690	3.440	3.670	2.280	*2.410	1.730	7,23
0,0 m	kg	*5.270	*5.270	5.520	3.290	3.590	2.210	*2.670	1.800	6,98
-1,5 m	kg	*9.410	6.000	5.480	3.250	3.580	2.200	*3.220	2.050	6,37
-3,0 m	kg									

Braccio triplice 4,71 m, Avambraccio 2,60 m, dotato di contrappeso 2.200 kg e lama dozer abbassata.

Altezza punto di sollevamento m	Raggio punto di sollevamento										Allo sbraccio max		
	1,5 m		3,0 m		4,5 m		6,0 m		7,5 m		Capacità		Sbraccio
													m
7,5 m	kg					*3.340	*3.340			*2.790	*2.790	4,70	
6,0 m	kg					*3.560	*3.560	*2.730	2.520	*2.330	*2.330	6,10	
4,5 m	kg					*4.050	3.980	*3.770	2.510	*2.170	1.960	6,90	
3,0 m	kg			*7.450	6.900	*5.050	3.710	3.810	2.400	*2.150	1.750	7,30	
1,5 m	kg					5.700	3.440	3.680	2.290	*2.250	1.680	7,37	
0,0 m	kg			*5.350	*5.350	5.510	3.280	3.580	2.200	*2.480	1.740	7,13	
-1,5 m	kg			*9.050	5.960	5.460	3.240	3.570	2.190	*2.970	1.970	6,53	
-3,0 m	kg					5.550	3.310						

- La capacità di sollevamento è basata su ISO 10567.
- La capacità di sollevamento della Serie A HW non supera il 75% del carico di ribaltamento con la macchina su suolo stabile e in piano o l'87% della capacità idraulica massima.
- Il punto di sollevamento è il perno di montaggio pivotante della benna sull'avambraccio (senza massa della benna).
- (\*) indica carico limitato dalla capacità idraulica.
- Avvertenza: considerare le normative e le linee guida locali sulle operazioni di sollevamento

HW140A

# GUIDA ALLA SELEZIONE DELLA BENNA E FORZA DI SCAVO

## BENNE



A colmo SAE m³	0,50	0,61	0,52	0,65	0,71	□ 0,45	● 0,55
			0,58				

HW140A, dotato di contrappeso 1.700 kg, lama dozer sollevata.

A colmo SAE m³	A colmo CECE	Capacità m³		Larghezza mm	Peso kg	Denti (ciascuno)	Raccomandazione mm			
		Senza taglienti laterali	Con taglienti laterali				Braccio monolitico 4.600			
		Avambraccio 2.000	Avambraccio 2.450				Avambraccio 2.600	Avambraccio 3.100		
0,58	0,50	950	1.110	480	5	○	■	▲	▲	
0,52	0,45	870	1.020	460	5	○	■	■	▲	
0,65	0,55	1.060	1.210	513	5	■	▲	▲	×	
0,71	0,60	1.140	1.300	536	5	▲	▲	×	×	
0,45	0,40	1.520	1.520	410	0	●	●	○	■	
0,55	0,45	1.800	1.800	585	0	○	■	▲	▲	
0,50	0,45	762	821	439	4	●	○	■	■	
0,61	0,54	914	974	490	5	■	▲	▲	▲	

HW140A, dotato di contrappeso 2.200 kg, lama dozer sollevata.

A colmo SAE m³	A colmo CECE	Capacità m³		Larghezza mm	Peso kg	Denti (ciascuno)	Raccomandazione mm						
		Senza taglienti laterali	Con taglienti laterali				Braccio monolitico 4.600			Braccio triplice 4.710			
		Avambraccio 2.000	Avambraccio 2.450				Avambraccio 2.600	Avambraccio 3.100	Avambraccio 2.000	Avambraccio 2.450	Avambraccio 2.600		
0,58	0,50	950	1.110	480	5	○	○	■	▲	○	■	■	
0,52	0,45	870	1.020	460	5	●	○	○	■	●	○	○	
0,65	0,55	1.060	1.210	513	5	○	■	■	▲	■	▲	▲	
0,71	0,60	1.140	1.300	536	5	■	▲	▲	×	■	▲	▲	
0,45	0,40	1.520	1.520	410	0	●	●	●	○	●	●	●	
0,55	0,45	1.800	1.800	585	0	○	■	■	▲	○	■	■	
0,50	0,45	762	821	439	4	●	●	○	■	●	○	○	
0,61	0,54	914	974	490	5	○	■	■	▲	○	■	■	

- Applicabile per materiali con densità di 2.100 kg/m³ o inferiore
- Applicabile per materiali con densità di 1.800 kg/m³ o inferiore
- Applicabile per materiali con densità di 1.500 kg/m³ o inferiore
- ▲ Applicabile per materiali con densità di 1.200 kg/m³ o inferiore
- × Non raccomandata

## ATTREZZATURA

Bracci e avambracci sono saldati con un disegno a scatola intera a bassa deformazione. Sono disponibili avambracci 2,0 m / 2,45 m / 2,6 m / 3,1 m.

## FORZA DI SCAVO

Braccio	Lunghezza	mm	Monolitico 4.600				Triplice 4.710			Note:
			2.000	2.450	2.600	3.100	2.000	2.450	2.600	
Forza di scavo della benna	SAE	kN	87,9 [95,4]	87,9 [95,4]	87,9 [95,4]	87,9 [95,4]	87,9 [95,4]	87,9 [95,4]	87,9 [95,4]	[ ]: Aumento di potenza
		kgf	8.956 [9.724]	8.960 [9.729]	8.960 [9.729]	8.956 [9.724]	8.956 [9.724]	8.960 [9.729]	8.960 [9.729]	
	ISO	kN	102,9 [111,7]	102,9 [111,8]	102,9 [111,8]	102,9 [111,7]	102,9 [111,7]	102,9 [111,8]	102,9 [111,8]	
		kgf	10.489 [11.388]	10.494 [11.393]	10.494 [11.393]	10.488 [11.387]	10.489 [11.388]	10.494 [11.393]	10.494 [11.393]	
Forza di richiamo dell'avambraccio	SAE	kN	74,3 [80,6]	63,6 [69,1]	61,1 [66,4]	54,7 [59,4]	74,3 [80,6]	63,6 [69,1]	61,1 [66,4]	[ ]: Aumento di potenza
		kgf	7.569 [8.218]	6.485 [7.041]	6.230 [6.764]	5.578 [6.057]	7.569 [8.218]	6.485 [7.041]	6.230 [6.764]	
	ISO	kN	77,9 [84,6]	66,4 [72,0]	63,6 [69,1]	56,7 [61,6]	77,9 [84,6]	66,4 [72,0]	63,6 [69,1]	
		kgf	7.942 [8.622]	6.763 [7.343]	6.485 [7.041]	5.781 [6.277]	7.942 [8.622]	6.763 [7.343]	6.485 [7.041]	

Nota: il peso dell'avambraccio include cilindro benna, leverage e perno

# HW160A DIMENSIONI E RAGGIO D'AZIONE

## HW160A DIMENSIONI BRACCIO MONOLITICO

Braccio monolitico 5,0 m, Avabraccio 2,0 m, 2,45 m, 2,6 m, 3,1 m Dozer posteriore

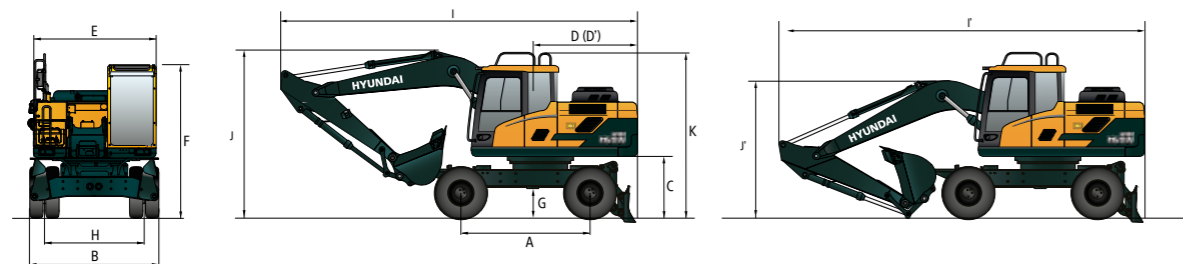

A	Interasse	2.600
B	Larghezza totale (STD)	2.530
C	Luce a terra del contrappeso	1.265
D	Distanza estremità posteriore	2.240
D'	Raggio di rotazione estremità posteriore	2.240
E	Larghezza struttura superiore	2.485
F	Altezza totale della cabina	3.190
G	Luce a terra minima	370
H	Carreggiata	1.914
K	Altezza totale del mancorrente	2.530

	Lunghezza dell'avabraccio	2.000	2.450	2.600	3.100
I	Lunghezza totale (posizione traslazione)	7.970	7.940	7.960	7.990
I'	Lunghezza totale (posizione trasporto)	8.280	8.215	8.240	8.210
J	Altezza totale del braccio (posizione traslazione)	4.000	3.810	3.900	4.000
J'	Altezza totale del braccio (posizione trasporto)	3.095	2.970	3.250	3.530

# HW160A DIMENSIONI E RAGGIO D'AZIONE

## HW160A DIMENSIONI BRACCIO TRIPLICE

Braccio triplice 5,1 m, Avabraccio 2,0 m, 2,45 m, 2,6 m Dozer posteriore

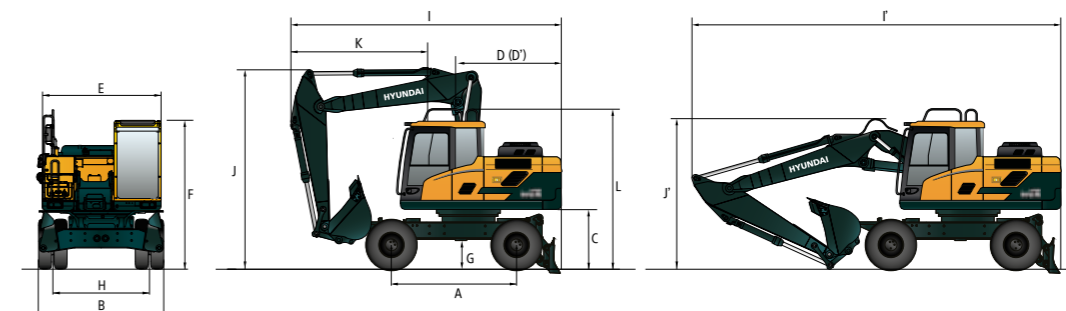

A	Interasse	2.600
B	Larghezza totale (STD)	2.530
C	Luce a terra del contrappeso	1.265
D	Distanza estremità posteriore	2.240
D'	Raggio di rotazione estremità posteriore	2.240
E	Larghezza struttura superiore	2.485
F	Altezza totale della cabina	3.190
G	Luce a terra minima	370
H	Carreggiata	1.914
K	Altezza totale del mancorrente	2.530

	Lunghezza del braccio	5.100		
	Lunghezza dell'avabraccio	2.000	2.450	2.600
I	Lunghezza totale (posizione traslazione)	6.715	6.250	6.205
I'	Lunghezza totale (posizione trasporto)	8.390	8.345	8.320
J	Altezza totale del braccio (posizione traslazione)	4.000	3.990	3.990
J'	Altezza totale del braccio (posizione trasporto)	2.990	2.950	3.165
K	Dall'estremità dell'attrezzo al volante	3.470	3.010	2.960

## HW160A RAGGIO D'AZIONE BRACCIO MONOLITICO

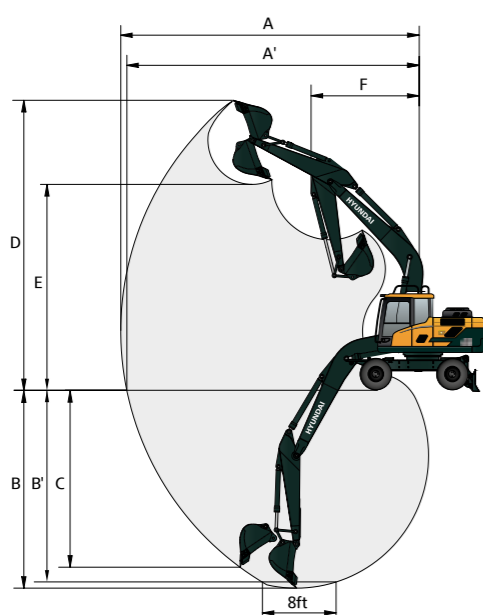

Unità: mm

	Lunghezza del braccio	5.000			
	Lunghezza dell'avabraccio	2.000	2.450	2.600	3.100
A	Portata di scavo massima	8.360	8.820	8.865	9.285
A'	Portata di scavo massima a terra	8.140	8.610	8.660	9.090
B	Profondità di scavo massima	5.160	5.610	5.760	6.260
B'	Profondità di scavo massima (livello 8')	4.900	5.400	5.530	6.040
C	Profondità di scavo massima parete verticale	4.430	5.060	4.870	5.210
D	Altezza di scavo massima	8.650	9.010	8.810	8.925
E	Altezza di scarico massima	6.030	6.360	6.220	6.350
F	Raggio di rotazione minimo	3.480	3.170	3.450	3.500

## HW160A RAGGIO D'AZIONE BRACCIO TRIPLICE

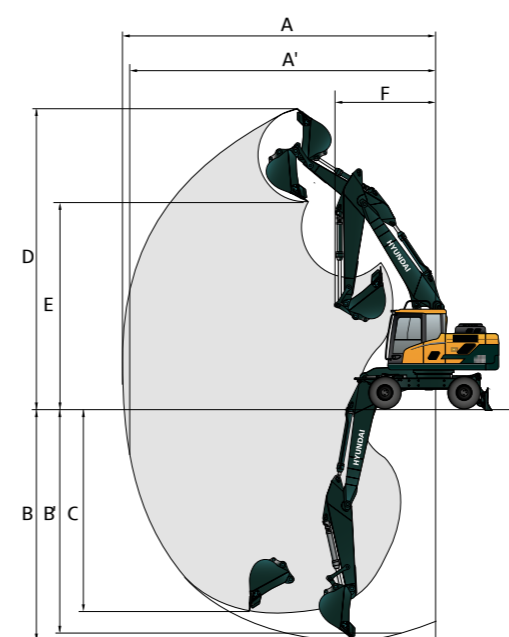



Unità: mm

	Lunghezza del braccio	5.100		
	Lunghezza dell'avabraccio	2.000	2.450	2.600
A	Portata di scavo massima	8.560	9.020	9.090
A'	Portata di scavo massima a terra	8.350	8.820	8.890
B	Profondità di scavo massima	5.170	5.630	5.750
B'	Profondità di scavo massima (livello 8')	5.060	5.520	5.650
C	Profondità di scavo massima parete verticale	4.325	4.860	4.860
D	Altezza di scavo massima	9.435	9.845	9.730
E	Altezza di scarico massima	6.730	7.130	7.040
F	Raggio di rotazione minimo	3.390	3.040	3.505













HW160A

## CAPACITÀ DI SOLLEVAMENTO













 Valore nominale frontale
  Valore nominale laterale o 360 gradi

## HW160A BRACCIO MONOLITICO













Braccio monolitico 5,00 m, Avambraccio 2,00 m, dotato di contrappeso 2910 kg e lama dozer abbassata.

Altezza punto di sollevamento m	Raggio punto di sollevamento								Allo sbraccio max			
	1,5 m		3,0 m		4,5 m		6,0 m		Capacità	Sbraccio		
											m	
6,0 m	kg					*4.560	*4.560		*4.580	3.240	5,60	
4,5 m	kg					*5.180	4.470	4.430	2.860	3.920	2.530	6,47
3,0 m	kg					*6.290	4.170	4.320	2.760	3.480	2.230	6,90
1,5 m	kg					6.430	3.920	4.190	2.640	3.360	2.130	6,99
0,0 m	kg					6.290	3.800	4.120	2.580	3.510	2.210	6,73
-1,5 m	kg		*9.960	7.040	6.290	3.800	4.130	2.590	4.040	2.540	6,10	
-3,0 m	kg		*7.850	7.220	*5.540	3.920			*4.790	3.470	4,94	













Braccio monolitico 5,00 m, Avambraccio 2,45 m, dotato di contrappeso 2910 kg e lama dozer abbassata.

Altezza punto di sollevamento m	Raggio punto di sollevamento										Allo sbraccio max		
	1,5 m		3,0 m		4,5 m		6,0 m		7,5 m		Capacità	Sbraccio	
													m
7,0 m	kg										*3.180	*3.180	4,77
6,0 m	kg										*3.550	2.940	6,16
4,5 m	kg					*4.730	4.540	*4.240	2.900		*2.630	2.260	6,96
3,0 m	kg					*5.890	4.240	4.350	2.780		*2.660	2.020	7,36
1,5 m	kg					6.470	3.960	4.200	2.650		*2.830	1.940	7,44
0,0 m	kg			*5.870	*5.870	6.290	3.800	4.110	2.570		3.170	2.000	7,21
-1,5 m	kg	*5.810	*5.810	*10.160	6.950	6.250	3.770	4.090	2.550		3.570	2.250	6,62
-3,0 m	kg	*10.280	*10.280	*8.790	7.110	*6.160	3.840				*4.540	2.900	5,57
-4,5 m	kg												

Braccio monolitico 5,00 m, Avambraccio 2,60 m, dotato di contrappeso 2910 kg e lama dozer abbassata.

Altezza punto di sollevamento m	Raggio punto di sollevamento										Allo sbraccio max		
	1,5 m		3,0 m		4,5 m		6,0 m		7,5 m		Capacità	Sbraccio	
													m
7,5 m	kg										*3.360	*3.360	4,96
7,0 m	kg										*2.950	2.680	6,31
6,0 m	kg					*4.540	4.540	*4.110	2.890		*2.830	2.180	7,09
4,5 m	kg					*5.700	4.230	4.330	2.760		*2.880	1.940	7,49
3,0 m	kg					6.450	3.930	4.180	2.630	3.000	2.960	1.860	7,56
1,5 m	kg			*5.970	*5.970	6.250	3.760	4.070	2.530		3.060	1.920	7,33
0,0 m	kg	*5.590	*5.590	*9.940	6.860	6.200	3.710	4.040	2.500		3.430	2.140	6,76
-1,5 m	kg	*9.860	*9.860	*9.010	7.010	*6.270	3.780				4.400	2.730	5,74
-3,0 m	kg												
-4,5 m	kg												



Braccio monolitico 5,00 m, Avambraccio 3,10 m, dotato di contrappeso 2910 kg e lama dozer abbassata.

Altezza punto di sollevamento m	Raggio punto di sollevamento										Allo sbraccio max			
	1,5 m		3,0 m		4,5 m		6,0 m		7,5 m		Capacità	Sbraccio		
													m	
7,5 m	kg										*2.680	*2.680	5,62	
7,0 m	kg							*3.540	3.030		*2.420	2.410	6,83	
6,0 m	kg							*3.780	2.960	*2.570	2.030	*2.340	2.000	7,56
4,5 m	kg			*7.570	*7.570	*5.230	4.340	*4.300	2.820	3.100	1.980	*2.390	1.800	7,93
3,0 m	kg					*6.470	4.000	4.220	2.660	3.030	1.910	*2.540	1.730	8,00
1,5 m	kg			*6.640	*6.640	6.270	3.770	4.090	2.540	2.820	1.860	2.820	1.760	7,78
0,0 m	kg	*5.170	*5.170	*9.310	6.770	6.170	3.690	4.020	2.480		3.100	1.940	7,25	
-1,5 m	kg	*8.430	*8.430	*9.800	6.880	6.210	3.720	4.060	2.520		3.800	2.370	6,31	
-3,0 m	kg			*7.000	*7.000	*4.610	3.900				*4.240	3.670	4,72	
-4,5 m	kg													

- La capacità di sollevamento è basata su ISO 10567.
- La capacità di sollevamento della Serie A HW non supera il 75% del carico di ribaltamento con la macchina su suolo stabile e in piano o l'87% della capacità idraulica massima.
- Il punto di sollevamento è il perno di montaggio pivotante della benna sull'avambraccio (senza massa della benna).
- (\*) indica carico limitato dalla capacità idraulica.
- Avvertenza: considerare le normative e le linee guida locali sulle operazioni di sollevamento









HW160A

## CAPACITÀ DI SOLLEVAMENTO











 Valore nominale frontale
  Valore nominale laterale o 360 gradi

## HW160A BRACCIO TRIPLICE











Braccio triplice 5,10 m, Avambraccio 2,00 m, dotato di contrappeso 3.410 kg e lama dozer abbassata.

Altezza punto di sollevamento m	Raggio punto di sollevamento						Allo sbraccio max					
	3,0 m		4,5 m		6,0 m		Capacità	Sbraccio				
									m			
7,5 m	kg								*4.660	*4.660	4,30	
6,0 m	kg								*4.310	3.280	5,81	
4,5 m	kg					*4.250	*4.250		*4.310	3.280	5,81	
4,5 m	kg					*4.880	4.790	*4.290	3.080	4.010	2.600	6,65
3,0 m	kg					*6.000	4.470	4.610	2.970	3.590	2.310	7,07
1,5 m	kg					6.840	4.200	4.470	2.840	3.470	2.220	7,15
0,0 m	kg					6.710	4.080	4.400	2.770	3.620	2.310	6,91
-1,5 m	kg	*9.910	7.560	6.710	4.080	4.410	2.780		4.140	2.630	6,29	
-3,0 m	kg											

Braccio triplice 5,10 m, Avambraccio 2,45 m, dotato di contrappeso 3.410 kg e lama dozer abbassata.

Altezza punto di sollevamento m	Raggio punto di sollevamento										Allo sbraccio max			
	3,0 m		4,5 m		6,0 m		7,5 m		Capacità	Sbraccio				
											m			
7,5 m	kg										*3.260	*3.260	5,04	
6,0 m	kg										*2.790	*2.790	6,37	
4,5 m	kg					*3.940	*3.940				*3.260	*3.260	5,04	
4,5 m	kg					*3.790	*3.790	*3.850	3.180		*2.790	*2.790	6,37	
3,0 m	kg					*4.450	*4.450	*3.990	3.130		*2.620	2.330	7,14	
3,0 m	kg					*5.600	4.540	*4.460	2.990	*2.960	2.120	*2.600	2.100	7,54
1,5 m	kg					*6.720	4.240	4.490	2.850	3.240	2.070	*2.720	2.030	7,61
0,0 m	kg					6.710	4.080	4.390	2.760			*2.980	2.090	7,38
-1,5 m	kg	*8.830	7.460	6.670	4.050	4.360	2.740					*3.520	2.340	6,81
-3,0 m	kg					*6.400	4.130							

Braccio triplice 5,10 m, Avambraccio 2,60 m, dotato di contrappeso 3.410 kg e lama dozer abbassata.

Altezza punto di sollevamento m	Raggio punto di sollevamento										Allo sbraccio max			
	3,0 m		4,5 m		6,0 m		7,5 m		Capacità	Sbraccio				
											m			
7,5 m	kg											*3.450	*3.450	5,23
6,0 m	kg											*2.990	2.730	6,52
4,5 m	kg					*3.610	*3.610	*3.670	3.180			*2.990	2.730	6,52
4,5 m	kg					*4.270	*4.270	*3.850	3.110</					

HW160A

# GUIDA ALLA SELEZIONE DELLA BENNA E FORZA DI SCAVO

## BENNE

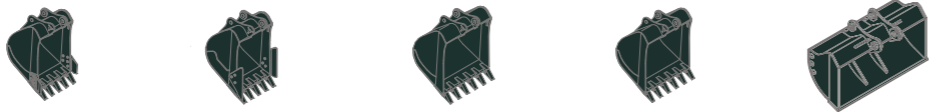

A colmo SAE m³	0,70	0,73	0,89	□ 0,69	○ 0,75
	0,76	0,85	1,05		

HW160A, dotato di contrappeso 2.910 kg, lama dozer sollevata.

Capacità m³		Larghezza mm		Peso kg	Denti (ciascuno)	Raccomandazione mm			
A colmo SAE	A colmo CECE	Senza taglianti laterali	Con taglianti laterali			Braccio monolitico 5.000			
0,70	0,60	1.020	1.100	600	5	○	■	■	▲
0,76	0,65	1.010	1.170	620	5	■	■	▲	▲
0,89	0,77	1.170	1.325	680	6	▲	▲	×	×
1,05	0,90	1.355	1.510	740	6	×	×	×	×
0,69	0,62	1.025	1.025	720	5	○	■	▲	▲
0,75	0,65	1.820	1.820	540	0	○	■	■	▲
0,73	0,67	914	946	620	5	○	■	▲	▲
0,85	0,76	1.067	1.096	670	5	■	▲	▲	×

HW160A, dotato di contrappeso 3.410 kg, lama dozer sollevata.

Capacità m³		Larghezza mm		Peso kg	Denti (ciascuno)	Raccomandazione mm						
A colmo SAE	A colmo CECE	Senza taglianti laterali	Con taglianti laterali			Braccio monolitico 5.000				Braccio triplice 5.100		
0,70	0,60	1.020	1.100	600	5	●	○	■	■	○	■	■
0,76	0,65	1.010	1.170	620	5	○	■	■	▲	○	■	■
0,89	0,77	1.170	1.325	680	6	■	▲	▲	▲	■	▲	▲
1,05	0,90	1.355	1.510	740	6	▲	×	×	×	▲	×	×
0,69	0,62	1.025	1.025	720	5	○	■	■	■	○	■	■
0,75	0,65	1.820	1.820	540	0	○	○	■	■	○	■	■
0,73	0,67	914	946	620	5	○	■	■	■	○	■	■
0,85	0,76	1.067	1.096	670	5	■	▲	▲	▲	■	▲	▲

- Applicabile per materiali con densità di 2.100 kg/m³ o inferiore
- Applicabile per materiali con densità di 1.800 kg/m³ o inferiore
- Applicabile per materiali con densità di 1.500 kg/m³ o inferiore
- ▲ Applicabile per materiali con densità di 1.200 kg/m³ o inferiore
- ×

## ATTREZZATURA

Bracci e avambracci sono saldati con un disegno a scatola intera a bassa deformazione. Sono disponibili avambracci 2,0 m, 2,45 m, 2,6 m, 3,1 m.

## FORZA DI SCAVO

Braccio	Avambraccio	Monolitico 5.000				Triplice 5.120			Note:	
		2.000	2.450	2.600	3.100	2.000	2.450	2.600		
Forza di scavo della benna	SAE	kN	98,2 [106,6]	98,0 [106,4]	98,4 [106,8]	98,4 [106,8]	98,2 [106,6]	98,0 [106,4]	98,4 [106,8]	[ ]: Aumento di potenza
		kgf	10.008,4 [10.866,3]	9.991,7 [10.848,2]	10.025,7 [10.885,0]	10.029,3 [10.889,0]	10.008,4 [10.866,3]	9.991,7 [10.848,2]	10.025,7 [10.885,0]	
	ISO	kN	115,0 [124,9]	114,8 [124,7]	115,2 [125,1]	115,3 [125,2]	115,0 [124,9]	114,8 [124,7]	115,2 [125,1]	
		kgf	11.725,9 [12.730,9]	11.706,3 [12.709,7]	11.746,1 [12.752,9]	11.750,3 [12.752,5]	11.725,9 [12.730,9]	11.706,3 [12.709,7]	11.746,1 [12.752,9]	
Forza di richiamo dell'avambraccio	SAE	kN	92,4 [100,3]	73,3 [79,5]	72,6 [78,8]	64,5 [70,0]	92,4 [100,3]	73,3 [79,5]	72,6 [78,8]	[ ]: Aumento di potenza
		kgf	9.416,6 [10.223,7]	7.467,6 [8.107,7]	7.401,4 [8.035,8]	6.572,2 [7.135,5]	9.416,6 [10.223,7]	7.467,6 [8.107,7]	7.401,4 [8.035,8]	
	ISO	kN	97,4 [105,7]	76,7 [83,2]	75,9 [82,4]	67,0 [72,8]	97,4 [105,7]	76,7 [83,2]	75,9 [82,4]	
		kgf	9.928,2 [10.779,2]	7.815,9 [8.485,8]	7.737,3 [8.400,5]	6.832,8 [7.418,5]	9.928,2 [10.779,2]	7.815,9 [8.485,8]	7.737,3 [8.400,5]	

Nota: il peso dell'avambraccio include cilindro benna, leveraggio e perno

HW140A / HW160A

# EQUIPAGGIAMENTO STANDARD/OPTIONAL

## MOTORE

Motore Cummins B4.5	HW140A	HW160A
	●	●

## IMPIANTO IDRAULICO

	HW140A	HW160A
<b>Sistema avanzato sensibile al carico (LUDV)</b>		
3 modalità di potenza, 3 modalità operative, modalità utente	●	●
Funzione aumento potenza	●	●
Controllo flusso attrezzi	●	●
3 modalità di comando attrezzi (Spinta/Prop./Permanente)	●	●
Minimo automatico del motore	●	●
Spegnimento automatico del motore	●	●
Controllo elettronico della ventola (reversibile)	●	●
Motore di traslazione 40 km/h o 20 km/h	●	●
Hyundai Bio Hydraulic Oil (HBHO)	●	●

## CABINA E INTERNI

### Cabina standard ISO

	HW140A	HW160A
Cabina in acciaio 4 stagioni con visibilità a 360°	●	●
Tergiparabrezza del tipo parallelo	●	●
Radio / USB / Lettore MP3	●	●
Sistema di telefono cellulare vivavoce con USB	●	●
Presse 12V (convertitore da 24V DC a 12V DC)	●	●
Avvisatore acustico elettrico	●	●
Vetro di sicurezza - vetro temprato con parabrezza laminato	●	●
Finestrini con vetro di sicurezza	●	●
Parabrezza pieghevole a scorrimento	●	●
Finestrino scorrevole (Sx)	●	●
Portiera bloccabile	●	●
Box isoteramico	●	●
Vano portaoggetti	●	●
Copertura tetto cabina trasparente	●	●
Luci cabina	●	●
Parapioggia parabrezza cabina	●	●
Parasole	●	●
Serrature portiera e cabina, una sola chiave	●	●
Tasto intelligente e Pulsante di avvio	●	●
Joystick proporzionali ad azionamento pilota	●	●
Volante con piantone di guida regolabile a 3 vie	●	●

### Monitoraggio centralizzato

	HW140A	HW160A
Display touchscreen 8" LCD	●	●
Regime motore o contagiri/Accel.	●	●
Indicatore temperatura refrigerante motore	●	●
Potenza massima	●	●
Basso regime/Alto regime	●	●
Minimo automatico	●	●
Avvertimento sovraccarico con allarme	●	●
Spia Check Engine	●	●
Intasamento depuratore aria	●	●
Indicatori	●	●
Guida Eco	●	●
Indicatore livello carburante	●	●
Indicatore della temperatura dell'olio idraulico	●	●
Avvertimenti	●	●
Errore di comunicazione	●	●
Batteria scarica	●	●
Orologio	●	●

### Sedile

	HW140A	HW160A
Sedile regolabile con sospensione pneumatica e riscaldatore	●	●
Sedile con sospensione meccanica e riscaldatore		
<b>Cabina ROPS (ISO 12117-2)</b>		
ROPS (Struttura di protezione antiribaltamento)	●	●
<b>Cabina FOPS/FOG (ISO 10262) Livello 2</b>		
FOPS (Struttura di protezione contro la caduta di oggetti)	●	●
FOG (protezione oggetti in caduta)	●	●
	Protezione anteriore e superiore	
	Protezione superiore	

## SICUREZZA

	HW140A	HW160A
Valvola blocco di sicurezza sui cilindri del braccio con dispositivo di allarme sovraccarico	●	●
Valvola blocco di sicurezza sul cilindro avambraccio	●	●
Valvola blocco di sicurezza sul cilindro lama dozer	●	●
Valvola blocco di sicurezza sui cilindri oscillazione assale anteriore	●	●

## SICUREZZA

	HW140A	HW160A
Quattro specchi retrovisori esterni	●	●
Telecamera retrovisiva	●	●
Telecamera immagini posteriori e laterali		
Radar posteriore e secondo monitor		
AAVM (Sistema di monitoraggio avanzato a 360 gradi)		
Quattro luci di lavoro frontali a LED (2 montate sul braccio, 2 montate sul telaio frontale)	●	●
Luce di lavoro posteriore a LED	●	●
Girofaro a LED		
Allarme di traslazione	●	●
Freno di rotazione automatico	●	●
Sistema di bloccaggio della rotazione		
Freno di scavo automatico		
Sterzo a joystick		
Interruttore principale batteria	●	●
Ceppi ruote	●	●

## ATTREZZATURA

	HW140A	HW160A
<b>Opzioni braccio</b>		
Monolitico 4,60 m	●	-
Triplce 4,71 m		-
Monolitico 5,0 m	-	●
Triplce 5,1 m	-	
<b>Opzioni avambraccio</b>		
2,00 m		
2,45 m	●	
2,60 m		●
3,10 m		

## ALTRO

	HW140A	HW160A
Controllo traslazione (sistema sospensione braccio)		
Sistema braccio flottante		
Cruise control	●	●
Limitatore di velocità	●	●
Modalità marcia ultralenta	●	●
Contrappeso pesante		
Rele parapolvere amovibile per il raffreddatore	●	●
Prefiltro carburante	●	●
Sistema di auto-diagnosi	●	●
Hi MATE (Sistema di gestione remota)	Cellulare	●
	Satellitare	●
Batterie (2 x 12V x 100 AH)	●	●
Pompa di riempimento del carburante (35 l/m) con arresto automatico	●	●
Kit tubazione ad azione singola (demolitore, ecc.)	●	●
Kit tubazione ad azione doppia (pinze, ecc.)	●	●
Kit tubazione rotante		
Tubazione attacco rapido		
Attacco rapido		
Accumulatore per abbassamento attrezzatura di lavoro	●	●
Valvola variazione schema (2 schemi)		
Controllo preciso della rotazione		
Kit attrezzi	●	●
Cassetta attrezzi telaio inferiore - Sx	●	●
Cassetta attrezzi telaio inferiore - Sx, Dx		

## SOTTOCARRO

	HW140A	HW160A
Lama dozer posteriore	●	●
Lama dozer anteriore		
Stabilizzatori idraulici posteriori		
Stabilizzatori idraulici anteriori e posteriori		
Stabilizzatori idraulici anteriori e lama posteriore		
Lama anteriore e stabilizzatori idraulici posteriori		
Portapinzze a grappolo anteriore e lama posteriore		
Portapinzze a grappolo anteriore e stabilizzatori idraulici posteriori		
Kit predisposizione gancio traino per lama dozer posteriore		
Pneumatici doppi (10.00-20-14PR camera d'aria)	●	
Pneumatici doppi (10.00-20-16PR camera d'aria)		●
Pneumatici doppi (10.00-20 solidi)		
Parafanghi	●	●

\* Gli equipaggiamenti standard e optional possono variare. Contatta il tuo concessionario Hyundai per maggiori informazioni.

La macchina può variare in base agli standard internazionali.

\* Le foto potrebbero mostrare accessori ed equipaggiamento optional non disponibili nella tua area.

\* Materiali e specifiche sono soggetti a modifica senza preavviso.



Le specifiche e il design sono soggetti a modifica senza preavviso. Le immagini dei prodotti Hyundai Construction Equipment Europe potrebbero mostrare equipaggiamenti non standard.

Hyundai Construction Equipment Europe NV,  
Hyundailaan 4, 3980 Tessenderlo, Belgio.  
Tel.: (32) 14-56-2200 Fax: (32) 14-59-3405

IT-2021\_05 Rev 0

**Pronto a puntare in alto?**

**Contatta il tuo concessionario Hyundai.**  
[hyundai-ce.eu/en/dealer-locator](https://hyundai-ce.eu/en/dealer-locator)