

ESCAVATORI CINGOLATI
HX210AL

HX210ANL



PRONTI A CAMBIARE IL TUO MONDO

Gli escavatori cingolati HX210AL e HX210ANL fanno parte della serie A di Hyundai: la nuova generazione di macchine da costruzione conformi alla normativa europea sulle emissioni Stage V. Ma queste macchine fanno molto di più! In ottemperanza agli obblighi normativi, Hyundai ha puntato a un livello di soddisfazione della clientela rivoluzionario, con prestazioni e produttività al top, più sicurezza, più convenienza e gestione migliorata del tempo di operatività.

Con un possente look esteriore e tecnologie intelligenti che incrementano le prestazioni, queste instancabili macchine aprono un mondo di nuove possibilità, dove con sforzi minimi è possibile spostare montagne. È giunta l'ora di provare l'Effetto Hyundai!



Produttività ed efficienza

POTENTI ED EFFICIENTI NEL CONSUMO DI CARBURANTE PER AUMENTARE LA PRODUTTIVITÀ

L'HX210AL e l'HX210ANL sono dotati di un potente motore Cummins conforme allo Stage V. Il motore presenta un innovativo sistema di post-trattamento integrato, che riduce sia le emissioni sia le esigenze di manutenzione. Eroga tutta la potenza necessaria per affrontare lavori impegnativi in combinazione con esigenze di manutenzione ridotte ed eccellenti risparmi di carburante.

Integra una serie di tecnologie intelligenti che permettono di gestire esattamente la potenza erogata dal motore e il flusso delle pompe. Il nuovo sistema EPFC (Controllo elettronico del flusso delle pompe) migliora la controllabilità e riduce i costi operativi. Funzioni supplementari di controllo e monitoraggio aiutano a migliorare la produttività ogni singolo giorno.



NOVITÀ

Motore

Il nuovo motore Cummins B4.5 assicura prestazioni e potenza maggiori, e la coppia di picco di ben 780 Nm fissa un nuovo standard di settore. Come tutte le macchine targate Serie A, questi escavatori sono dotati del nostro sistema di post-trattamento dei gas di scarico all-in-one che taglia le emissioni e contribuisce a soddisfare i requisiti della normativa europea Stage V. L'eliminazione dell'EGR si traduce in affidabilità aumentata e manutenzione semplificata. Ci ha permesso anche di ridurre i costi operativi tramite risparmi di carburante e intervalli assistenziali prolungati.

Tier 4 Final (2014)
Stage V UE (2019)

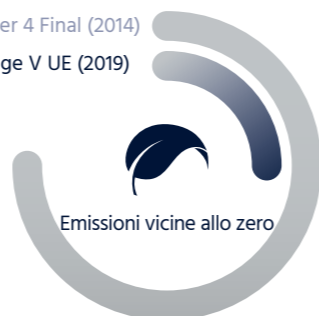

"Le tecnologie intelligenti di controllo sono di facile uso e mi fanno risparmiare tempo e denaro in qualsiasi tipo di lavoro."

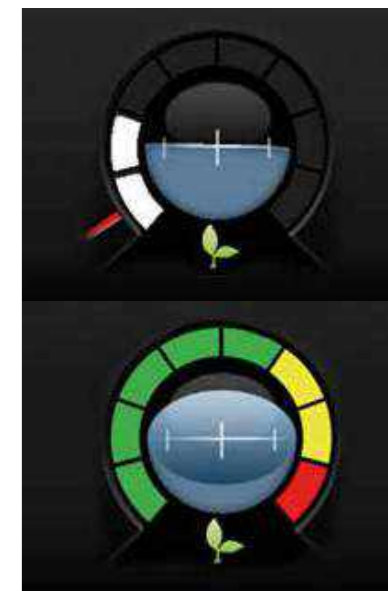

Indicatore Eco

Mediante la visualizzazione dei dati su carico di lavoro del motore e consumo di carburante, questa funzione aiuta gli operatori a ridurre emissioni e costi di esercizio.

Spegnimento automatico del motore

Per tagliare il consumo di carburante e le emissioni, il motore si spegne automaticamente quando la macchina è a riposo. E per migliorare ulteriormente l'efficienza, possono essere selezionate diverse modalità operative e tempi al minimo adattati all'ambiente di lavoro.



24%
più efficiente nel consumo di carburante giornaliero rispetto all'HX220L Stage IV senza EPFC in modalità P

NOVITÀ

EPFC (Controllo elettronico del flusso delle pompe)

L'EPFC aumenta la precisione di controllo e nello stesso tempo riduce il consumo di carburante. Il sistema consente agli operatori di adattare la macchina al lavoro da svolgere con il bilanciamento ottimale di potenza e precisione.

Eco Report

Con la visualizzazione di informazioni in tempo reale sulle prestazioni della macchina, la funzione Eco Report favorisce lo sviluppo di abitudini di lavoro efficienti negli operatori.

NOVITÀ

Modalità di sollevamento

Questa modalità operativa migliora la precisione e la capacità di sollevamento tramite riduzione del regime motore, attivazione dell'aumento di potenza e ottimizzazione del controllo del flusso delle pompe.

Informazioni sul consumo di carburante

La visualizzazione dei dati su consumo di carburante medio e recente guida gli operatori a lavorare in maggiore economia.

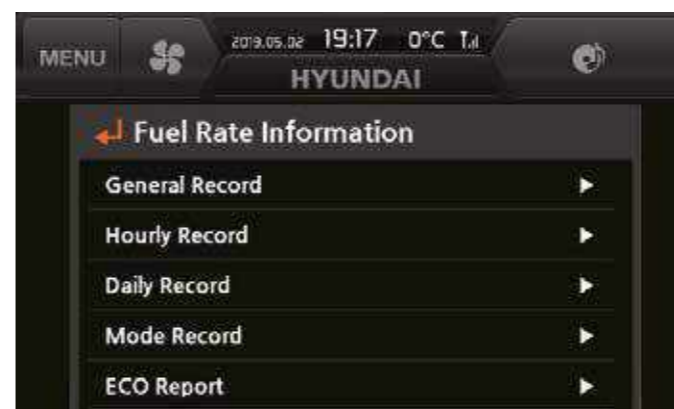

NOVITÀ

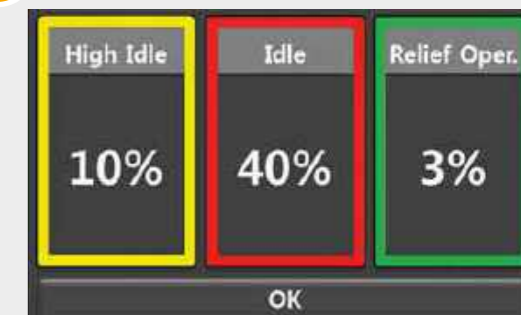

Durevolezza

PRONTI ALL'AZIONE E COSTRUITI PER DURARE

Sapere che l'investimento fatto oggi garantirà profitti a lungo termine è essenziale per tutelare la propria attività. Ecco perché progettazione, produzione, controllo della qualità e qualsiasi altro aspetto nello sviluppo dell'HX210AL e dell'HX210ANL sono stati realizzati all'insegna dell'affidabilità. Abbiamo migliorato l'affidabilità del motore rimuovendo l'EGR e integrando un sistema di post-trattamento dei gas di scarico semplificato, a modulo singolo, che agevola la manutenzione. Le strutture del telaio superiore e inferiore sono rinforzate per il lavoro a carico elevato, mentre gli attrezzi sono stati rigorosamente collaudati per le condizioni più dure. Per consentirti di rispettare le tue tabelle di marcia, evitare spese impreviste e proteggere i tuoi profitti, ogni cosa è stata progettata con l'intento di ridurre al minimo tempo di inoperatività e riparazioni.



"È possente, affidabile e sempre pronto per la sfida successiva!"

Rulli inferiori

Il sottocarro è potenziato con nove rulli inferiori. Oltre a ottimizzare la stabilità, riducono l'usura dei cingoli e il rischio di scarrellamento e dei conseguenti danni ai cingoli.



Protezioni laterali

La macchina può essere dotata come optional di paraurti laterali; questi assorbono qualsiasi impatto sulla struttura esterna e proteggono la macchina.

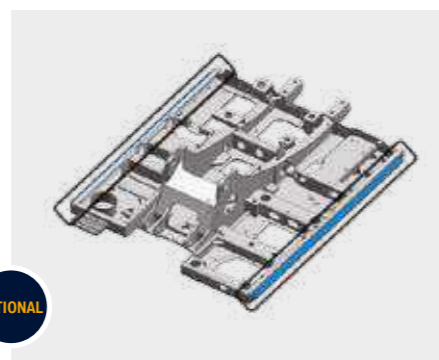

OPTIONAL

Modulo di raffreddamento

Per preservare la produttività in ambienti di lavoro difficili, le macchine HX Serie A sono ottimizzate con un durevole modulo di raffreddamento rigorosamente collaudato.



Struttura della cabina

La struttura della cabina è rinforzata con elementi in acciaio a bassa deformazione e ad alta resistenza integralmente saldati. È certificata ai sensi degli standard di sicurezza ISO 12117-2 (ROPS - Strutture di protezione contro il ribaltamento) e ISO 10262 di Livello 2 (FOPS - Strutture di protezione contro gli oggetti in caduta).

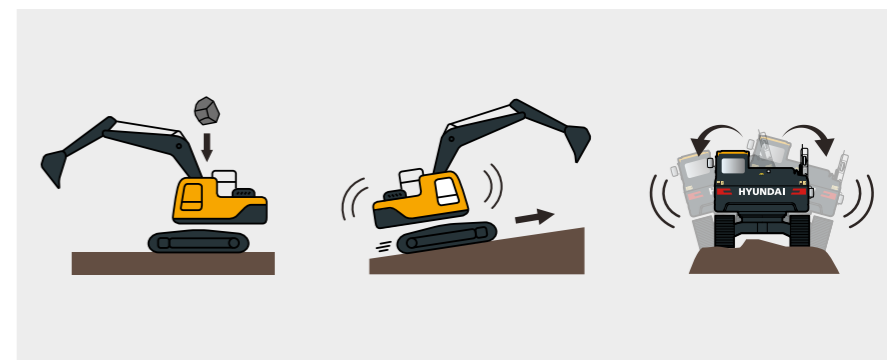

Comfort dell'operatore

UNA CABINA PROGETTATA CON L'OPERATORE AL CENTRO

La cabina è progettata per offrire a ogni operatore un ambiente di lavoro confortevole, in grado di aumentare la produttività e ridurre la fatica. Include un sedile di alta qualità e un layout ben studiato con i comandi più importanti a facile portata. Una serie di optional, come l'impianto audio comprendente radio e ingressi USB e AUX, consente di personalizzare la cabina e di svagarsi durante le giornate di lavoro. La progettazione generale incarna l'Effetto Hyundai, con un mondo di utilità a comoda portata.



NOVITÀ

Modalità operativa Key On Init

Questa funzione consente agli operatori di salvare l'impostazione della modalità attrezzi, in modo che la macchina adotti automaticamente la corretta modalità operativa ogni volta che viene riavviata.



Editing menu proprietario (OME)

Il proprietario della macchina può impostare le funzioni menu e può fornire o limitare l'accesso agli utenti della macchina utilizzando una password per bloccare o sbloccare la lista.



Sistema di impostazione velocità combinata

Questo sistema consente agli operatori di bilanciare la sensibilità di carico e la priorità del braccio rispetto ad avambraccio e rotazione. L'operatore seleziona uno dei cinque livelli di sensibilità di carico e adatta la velocità di flusso iniziale per l'operazione di sollevamento braccio e ritrazione avambraccio in base al peso dell'attrezzo. Possono essere selezionati dieci livelli di priorità del braccio per bilanciare l'azione del braccio rispetto ad avambraccio e rotazione.



Ampio monitor touchscreen

L'HX210AL e l'HX210ANL sono dotati di un display 8 pollici con funzione tattile ed eccellente leggibilità. Per avere costantemente un quadro generale della situazione, tutti gli indicatori che visualizzano lo stato della macchina sono raggruppati sulla plancia.



NOVITÀ

Visibilità e accesso migliorati

Il disegno aperto della portiera della cabina offre all'operatore una visuale chiara, senza impedimenti sull'ambiente esterno. La maniglia della portiera è stata ridisegnata per garantire un accesso più sicuro e confortevole. La nuova linea della fiancata destra della macchina offre all'operatore una visuale migliore sulla parte bassa della fiancata destra dell'escavatore.



OPTIONAL

Pedale di traslazione rettilinea

Il pedale di traslazione rettilinea offerto come optional aggiunge comfort e convenienza durante la traslazione su lunghe distanze o la traslazione combinata a un'attività con l'attrezzo.

Controllo idraulico ausiliario proporzionale

Il sistema optional di controllo idraulico ausiliario proporzionale gestibile tramite comandi a corsoio sulla leva cambio offre all'operatore un controllo più efficiente e agevole sulla velocità degli attrezzi di lavoro, soprattutto nei lavori che richiedono alta precisione o nelle operazioni a velocità massima. In alternativa, il comando del sistema può essere trasferito a un pedale tramite il menu Impostazioni.

OPTIONAL

Controllo preciso della rotazione

Il controllo preciso della rotazione con smorzamento consente movimento fluido all'inizio e alla fine delle operazioni di rotazione. Il comando preciso di rotazione libera riduce i contraccolpi del peso durante il sollevamento.

OPTIONAL



Modulo jog dial

Per maggior convenienza, l'acceleratore, il dispositivo di controllo dell'aria condizionata e il quadro strumenti possono essere azionati tramite il modulo jog dial integrato.



OPTIONAL

Connettività Miracast

Il sistema Miracast basato sul Wi-Fi dello smartphone dell'operatore consente di usare varie funzioni dello smartphone sullo schermo, come la navigazione cartografica e sul web e la riproduzione di musica e video.

Sicurezza

PROTEZIONE PER COLLEGHI E MACCHINE

In termini di sicurezza e affidabilità, i piccoli dettagli possono fare una gran differenza. L'HX210AL e l'HX210ANL garantiscono protezione totale per operatore, compagni di lavoro e macchinari. La cabina consente una visibilità ottimale, mentre il sistema di monitoraggio avanzato a 360 gradi (AAVM) optional offre una chiara visione d'insieme sulle aree circostanti. Questi escavatori cingolati aiutano a evitare incidenti sul lavoro e contribuiscono alla serenità e alla produttività che costituiscono l'Effetto Hyundai.



"Sono state aggiunte nuove tecnologie per proteggere gli operatori e rendere più sicuro il cantiere."



Avviso cintura di sicurezza

Avviso agli operatori di allacciare la cintura di sicurezza tramite un allarme acustico e visivo.

Sistema di monitoraggio avanzato a 360 gradi (AAVM)

Il sistema di telecamere AAVM offre una visuale a 360° sull'ambiente di lavoro vicino alla macchina. Integra anche la tecnologia di rilevamento degli oggetti in movimento intelligente (IMOD) che allerta l'operatore quando persone o oggetti si avvicinano a meno di cinque metri dalla macchina.

Freno parcheggio rotazione elettronico

Per aumentare sicurezza ed efficienza, il freno di rotazione è controllato da una valvola elettronica associata a un sistema di comando.

Blocco di sicurezza automatico

La funzione di blocco di sicurezza automatico previene l'accensione involontaria. Quando il blocco di sicurezza è attivato, l'escavatore non può essere controllato con la leva RCV.

OPTIONAL

NOVITÀ

NOVITÀ

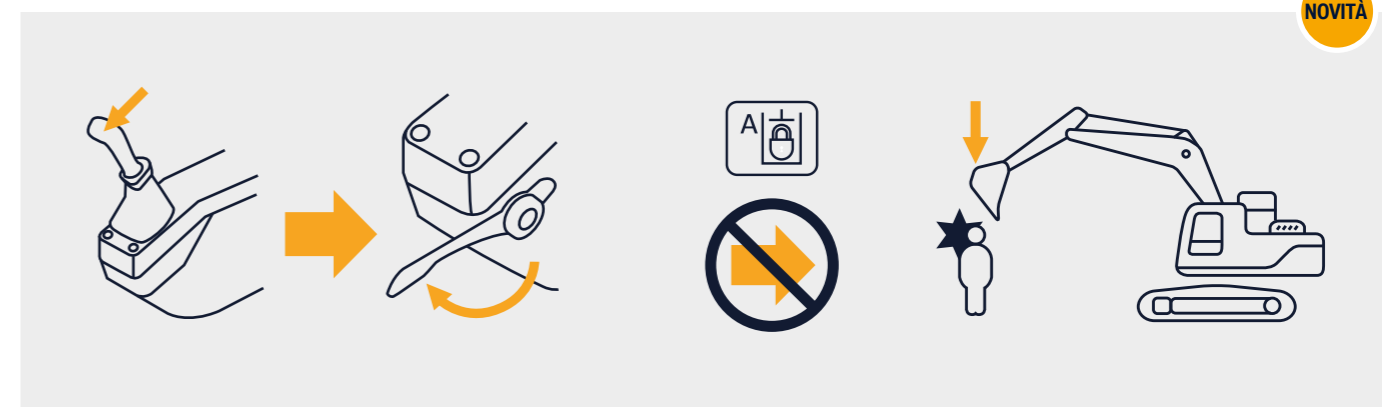

Manutenzione agevolata e connettività

DIAGNOSI AVANZATA E SUPPORTO ALLA MANUTENZIONE

La serenità derivante da una manutenzione rapida e con pochi sforzi è parte integrante dell'Effetto Hyundai. L'HX210AL e l'HX210ANL sono progettati per agevolare al massimo la manutenzione. Tutti i componenti e i materiali sono stati ottimizzati per garantire una vita utile prolungata e senza problemi. L'innovativo sistema telematico Hi MATE di Hyundai consente il monitoraggio totale di attività e prestazioni della macchina. Massima connettività integrata per aiutarti a creare un cantiere di lavoro intelligente e proteggere i tuoi profitti.

"Le nuove tecnologie permettono di tener traccia facilmente delle incombenze di manutenzione e di ottenere supporto supplementare qualora ne avessi bisogno."

App Strumenti diagnostici HCE (HCE-DT)

I tecnici possono connettersi alla macchina in wireless sul posto utilizzando uno smartphone o laptop. Possibilità di eseguire un controllo rapido per diagnosticare la causa alla radice di un guasto o di effettuare la ricerca guasti basata sui codici di errore. L'app HCE-DT recupera i dati del motore e della macchina da una piattaforma combinata basata su cloud per eseguire l'analisi dei guasti in tempo reale. In combinazione con l'ECD, aumenta la percentuale di rettifiche alla prima visita.



Tappo serbatoio urea ottimizzato

Per agevolare le operazioni di rifornimento, il tappo del serbatoio dell'urea è stata collocato in un punto altamente accessibile.



App Mobile Fleet

La nuova app Mobile Fleet di Hyundai fornisce tutte le informazioni necessarie per gestire efficientemente e in economia la propria flotta. Questa soluzione avanzata basata su sistema telematico utilizza grafici e dati chiave sulle prestazioni per una gestione intelligente della flotta.

200%
migliorato

Vita utile del filtro carburante estesa

L'intervallo di servizio del filtro carburante è stato aumentato da 500 ore a 1000 ore. La pulizia del DPF è richiesta solo se segnalata da un'indicazione di errore; per cui non è più necessario eliminare le ceneri a intervalli regolari.

HiMATE

Aumenta efficienza e prestazioni

Per la massima utilità e sicurezza, l'HX210AL e l'HX210ANL sono dotati dell'esclusivo sistema di gestione flotta da remoto Hyundai, denominato Hi MATE, che utilizza la tecnologia dei dati mobili per fornire il più alto livello di assistenza e supporto. Le macchine possono essere monitorate da qualunque luogo mediante un sito web dedicato o un'app mobile, con accesso ai parametri di lavoro, come le ore totali del motore, lo stato di utilizzo della macchina, le ore lavorative effettivamente completate, il consumo di carburante e l'ubicazione della macchina.

ECD (Diagnosi connessa del motore)

L'ECD fornisce consigli per la risoluzione dei guasti, assistenza personalizzata e supporto per i ricambi da Cummins QuickServe. I tecnici dell'assistenza fanno affidamento su rapporti diagnostici remoti che permettono loro di approntarsi in vista delle visite e di portare con sé i corretti strumenti di lavoro.

Siamo tutti connessi!



Solo 5 minuti



Soluzione one-stop



Produttività aumentata

Hi MATE fornisce informazioni su ore di lavoro, tempo di funzionamento a vuoto, consumo di carburante, ecc. e fa risparmiare denaro con concomitante aumento della produttività. Gli avvisi di tagliando permettono di pianificare meglio la manutenzione della macchina.



Monitora le tue macchine

Le informazioni sulla posizione in tempo reale di Hi MATE permettono di monitorare le proprie macchine in tutta semplicità. Basta accedere al sito web o all'app mobile Hi MATE per vedere le proprie macchine in qualsiasi momento e da qualsiasi posizione. Ricevi dati online, tramite e-mail o direttamente sul tuo dispositivo mobile.



Sicurezza aumentata

Proteggi la tua macchina dal furto e dall'utilizzo non autorizzato. Gli avvisi di geofencing di Hi MATE ti notificano in automatico quando la tua macchina esce da un perimetro virtuale precedentemente impostato.

OPTIONAL



Parti e garanzie

PARTI ORIGINALI HYUNDAI E GARANZIE HYUNDAI: IL MODO MIGLIORE PER PROTEGGERE IL TUO INVESTIMENTO

Le Parti originali Hyundai, gli accessori e i programmi di garanzia Hyundai sono concepiti per proteggere al meglio la tua macchina. Aumentano il tempo di operatività e preservano le prestazioni, il comfort e le utilità che caratterizzano la tua macchina.



Una rete su cui puoi contare

Gli interventi tempestivi per mantenere funzionante la tua macchina sono la prerogativa di Hyundai Construction Equipment Europe. Il capiente magazzino di 13.000 m² consente di stoccare più del 96% di tutte le Parti originali Hyundai. Con uno dei sistemi automatizzati di gestione delle scorte in magazzino più avanzati d'Europa, siamo in grado di mantenere la disponibilità e la distribuzione efficiente di tutte le nostre Parti originali. Inoltre, tramite la nostra rete di concessionari in Europa, garantiamo il servizio di consegna h 24.



Filtri carburante

I filtri carburante Hyundai aiutano a mantenere pulito il motore con un grado di filtrazione adeguato. Essendo progettati per soddisfare e superare i requisiti del produttore del motore in merito a separazione dell'acqua e filtrazione dello sporco, prolungano la vita utile del motore.



Parti originali Hyundai

Le Parti originali Hyundai sono progettate e prodotte come le corrispondenti parti presenti sulla macchina al momento della consegna dalla fabbrica. Sono sottoposte a rigorose ispezioni e test per la qualità e devono soddisfare gli stringenti requisiti Hyundai in termini di qualità e durevolezza. Devono anche assicurare tempi di inoperatività ridotti al minimo e prestazioni al top in qualsiasi compito di lavoro.



Kit aftermarket

Puoi ordinare i kit aftermarket Hyundai tramite il tuo concessionario. Per esempio, questo sistema AAVM migliora la sicurezza internamente e intorno al tuo ambiente di lavoro in qualsiasi circostanza.



Garanzie Hyundai

Le nostre garanzie sono concepite per offrirti la protezione di cui hai bisogno per gestire la tua attività con fiducia e serenità.

Garanzie standard

Offriamo copertura di garanzia standard per tutti gli escavatori cingolati. Oltre alla copertura standard, sono disponibili come optional periodi di garanzia estesa, che ti consentono di beneficiare della copertura completa per periodi più lunghi, anche oltre la vita utile delle macchine. Discuti con il concessionario Hyundai locale la soluzione ottimale per le tue esigenze.

Garanzie estese

Le nostre garanzie estese ti aiutano a mantenere il controllo totale sui tuoi costi di gestione. Combinando un programma di garanzia estesa con un contratto di manutenzione personalizzato, puoi evitare del tutto le spese inaspettate.

Panoramica della macchina

HX210AL / HX210ANL

Produttività ed efficienza

- Motore 4 cilindri a coppia elevata, senza EGR (migliore della classe) **NOVITÀ**
- Eco Report **NOVITÀ**
- Controllo elettronico del flusso delle pompe (EPFC) **NOVITÀ**
- Modalità di sollevamento **NOVITÀ**
- Informazioni sul consumo di carburante
- Indicatore Eco
- Spegnimento automatico del motore

Manutenzione agevolata

- Diagnosi connessa del motore (ECD) **NOVITÀ**
- Sistema telematico Hi MATE **OPTIONAL**
- Filtro carburante con durata doppia (1000 ore)
- Tappo serbatoio urea ottimizzato
- App Mobile Fleet
- Diagnosi connessa



Durevolezza

- Protezione laterale **OPTIONAL**
- Cabina FOPS/ROPS
- Strutture superiore e inferiore rinforzate
- Attrezzi rinforzati
- Modulo di raffreddamento durevole

Comfort dell'operatore

- Modalità operativa Key On Init **NOVITÀ**
- Pedale di traslazione rettilinea **OPTIONAL**
- Impianto idraulico ausiliario proporzionale **OPTIONAL**
- RCV proporzionale a 2 vie e selezione comando a pedale **OPTIONAL**
- Controllo preciso (smorzato/libero) della rotazione **OPTIONAL**
- Monitor touchscreen da 8"
- Modulo jog dial
- Editing menu proprietario (OME)
- Sistema di velocità combinata

Sicurezza

- Blocco di sicurezza automatico **NOVITÀ**
- Freno parcheggio rotazione elettronico **NOVITÀ**
- Sistema di telecamere AAVM **OPTIONAL**
- Avviso cintura di sicurezza

PRONTI A CAMBIARE IL TUO MONDO

Gli escavatori cingolati Hyundai sono progettati per assicurare condizioni migliori agli operatori, così come il non plus ultra dell'esperienza di proprietà. Ogni dettaglio è stato accuratamente perfezionato per soddisfare le esigenze sul campo e assicurare fra l'altro sicurezza e comfort migliori, produttività aumentata, tempo di operatività massimizzato e manutenzione agevolata. Tutto questo è parte integrante dell'Effetto Hyundai.

Esplora la gamma su hyundai-ce.eu



SPECIFICHE

MOTORE	
Produttore / Modello	CUMMINS / B4.5
Tipo	Motore diesel a controllo elettronico, 4 cilindri, raffreddato ad acqua, 4 tempi, a iniezione diretta, sovralimentato, dotato di intercooler
Potenza lorda	129 kW (173 CV) a 2.200 giri/min
Potenza netta	127 kW (170 CV) a 2.200 giri/min
Potenza massima	142 kW (190 CV) a 2.000 giri/min
Coppia di picco	780 N. m (575 lb. ft) a 1.500 giri/min
Cilindrata	4,5 l (275 cu in)

IMPIANTO IDRAULICO	
POMPA PRINCIPALE	
Tipo	Pompe tandem a pistoni assiali a portata variabile
Flusso massimo	2 x 234 l/min
Pompa secondaria per il circuito pilota	Pompa a ingranaggi

Sistema di pompaggio a rilevamento incrociato e a risparmio di carburante.

MOTORI IDRAULICI	
Traslazione	Motore a pistoni assiali a due velocità con valvola freni e freno di stazionamento
Rotazione	Motore a pistoni assiali con freno automatico

IMPOSTAZIONE VALVOLA DI SFOGO	
Circuiti integrati	350 kgf/cm ² (4.980 psi)
Traslazione	350 kgf/cm ² (4.980 psi)
Aumento di potenza (braccio, avambraccio, benna)	380 kgf/cm ² (5.400 psi)
Circuito di rotazione	290 kgf/cm ² (4.125 psi)
Circuito pilota	40 kgf/cm ² (570 psi)
Valvola di servizio	Installata

CILINDRI IDRAULICI	
N. di cilindri alesaggio x corsa	Braccio: Ø120x1.290 mm Avambraccio: Ø140x1.510 mm Benna: Ø120x1.055 mm

* Hyundai Bio Hydraulic Oil (HBHO) disponibile.

UNITÀ DI TRASMISSIONE E FRENI	
Metodo di trasmissione	Tipo interamente idrostatico
Motore di traslazione	Motore a pistoni assiali, modello interno ai pattini
Sistema di riduzione	Ingranaggio di riduzione planetario
Sforzo di trazione alla barra massimo	20.800 kgf (45.860 lbf)
Velocità di traslazione massima (alta/bassa)	5,8 km/h (3,6 mph) / 3,7 km/h (2,3 mph)
Pendenza superabile	35° (70%)
Freno di stazionamento	Multi-disco in bagno d'olio

CONTROLLO	
Joystick e pedali comandati a pressione pilota con leva staccabile che assicurano una gestione naturale e senza sforzo.	
Comando pilota	Due joystick con una leva di sicurezza (Sx): Rotazione e avambraccio, Braccio e benna
Traslazione e sterzo	Due leve con pedali
Valvola a farfalla del motore	Tipo elettrico, con indicatore

SISTEMA DI ROTAZIONE	
Motore di rotazione	Motore a pistone assiale a portata fissa
Riduzione della rotazione	Riduzione a ingranaggio planetario
Lubrificazione del cuscinetto di rotazione	In bagno di grasso
Freno di rotazione	Multi-disco in bagno d'olio
Velocità di rotazione	12 giri/min

CAPACITÀ			
	litri	US gal	UK gal
Serbatoio carburante	400	106	88
Refrigerante motore	40	10,6	8,8
Olio motore	23,1	6,1	5,1
Dispositivo di rotazione	6,2	1,64	1,36
Trasmissione finale (ciascuna)	4,5	1,2	1
Impianto idraulico (incluso il serbatoio)	275	72,6	60,5
Serbatoio idraulico	155	40,9	34,1
DEF/AdBlue®	48	12,6	10,5

SOTTOCARRO	
Telaio centrale	A travi incrociate
Telaio cingoli	A scatola pentagonale
N. di pattini su ciascun lato	49 ciascuno
Numero di rulli portanti su ciascun lato	2 ciascuno
Numero di rulli dei cingoli su ciascun lato	9 ciascuno
Numero di protezioni pista cingolo su ciascun lato	2 ciascuno

PESO OPERATIVO (APPROSSIMATIVO)	
Peso operativo, incluso braccio 5.650 mm (18' 6"); avambraccio 2.920 mm (9' 7"); benna a colmo SAE 0,92 m ³ (1,20 yd ³), lubrificante, refrigerante, serbatoio del carburante pieno, serbatoio idraulico pieno e tutti gli equipaggiamenti standard.	

PESO OPERATIVO				
Pattini	Larghezza in mm (in)	Peso operativo		Pressione a terra
Tipo		kg (lb)		kgf/cm ² (psi)
Costola di aggrappamento tripla	500 (20")	HX210ANL	22.800 (50.270)	0,58 (8,29)
	600 (24")	HX210AL	22.150 (48.830)	0,47 (6,71)
	700 (28")	HX210ANL	22.900 (50.490)	0,49 (6,93)
	800 (32")	HX210AL	22.620 (49.870)	0,41 (5,87)
	900 (36")	HX210AL	23.170 (51.080)	0,33 (4,68)
Costola di aggrappamento doppia	700 (28")	HX210AL	22.880 (50.440)	0,42 (5,94)

IMPIANTO DELL'ARIA CONDIZIONATA	
L'impianto dell'aria condizionata contiene refrigerante R134a, un gas fluorurato a effetto serra (potenziale di riscaldamento globale = 1.430). L'impianto contiene 0,75 kg di refrigerante pari a 1,0725 tonnellate CO ₂ equivalenti.	

DIMENSIONI E RAGGIO D'AZIONE

DIMENSIONI HX210AL / HX210ANL BRACCIO MONOLITICO

BRACCIO 5,65 m (18' 6") e AVAMBRACCIO 2,0 m (6' 7"), 2,4 m (7' 10"), 2,92 m (9' 7"), 3,9 m (12' 10")

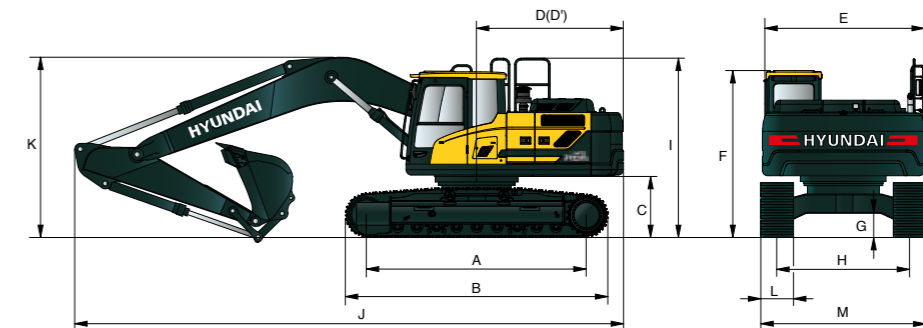

Unità: mm (ft. in.)

A	Distanza tamburi	3.650 (12' 0")
B	Lunghezza totale del cingolato	4.404 (14' 4")
C	Luce a terra del contrappeso	1.060 (3' 6")
D	Raggio di rotazione del contrappeso	2.850 (9' 4")
D'	Lunghezza estremità posteriore	2.770 (9' 1")
E	Larghezza totale della sovrastruttura	2.530 (8' 3")
F	Altezza totale della cabina	3.000 (9' 8")
G	Luce a terra minima	470 (1' 7")
H	Scartamento cingoli	HX210AL 2.390 (7' 10") HX210ANL 2.000 (6' 7")
I	Altezza totale del mancorrente	3.210 (10' 5")

Lunghezza del braccio	5.650 (18' 6")			
Lunghezza dell'avambraccio	2.000 (6' 7")	2.400 (7' 10")	2.920 (9' 7")	3.900 (12' 10")
J Lunghezza totale	9.650 (31' 8")	9.570 (31' 5")	9.510 (31' 2")	9.480 (31' 1")
K Altezza totale del braccio	3.250 (10' 8")	3.170 (10' 5")	3.100 (10' 2")	3.500 (11' 6")

HX210AL

L	Larghezza pattini cingolo	COSTOLA DI AGGRAPPAMENTO TRIPLA				COSTOLA DI AGGRAPPAMENTO DOPPIA
		600 (24")	700 (28")	800 (32")	900 (35")	
M	Larghezza totale	2.990 (9' 10")	3.090 (10' 2")	3.190 (10' 6")	3.290 (10' 10")	3.090 (10' 2")

HX210ANL

L	Larghezza pattini cingolo	COSTOLA DI AGGRAPPAMENTO TRIPLA	
		500 (20")	600 (24")
M	Larghezza totale	2.555 (8' 5")	2.655 (8' 9")

RAGGIO D'AZIONE HX210AL / HX210ANL BRACCIO MONOLITICO

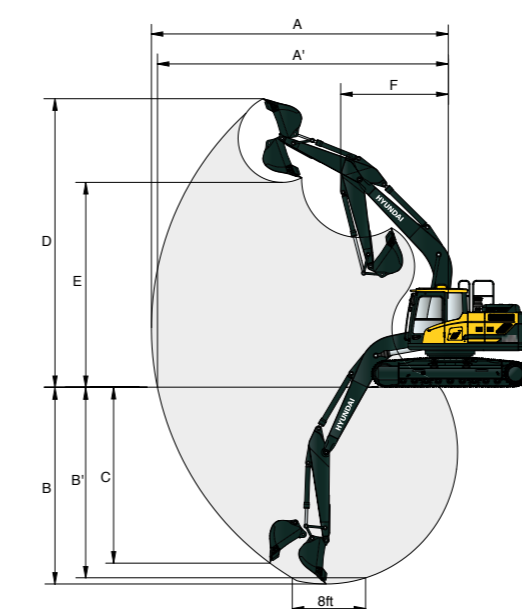

Unità: mm (ft. in.)

Lunghezza del braccio	5.650 (18' 6")				
Lunghezza dell'avambraccio	2.000 (6' 7")	2.400 (7' 10")	2.920 (9' 7")	3.900 (12' 10")	
A	Portata di scavo massima	9.140 (30' 0")	9.500 (31' 2")	9.960 (32' 8")	10.900 (35' 9")
A'	Portata di scavo massima a terra	8.960 (29' 5")	9.340 (30' 8")	9.800 (32' 2")	10.750 (35' 3")
B	Profondità di scavo massima	5.750 (18' 10")	6.150 (20' 2")	6.640 (21' 9")	7.610 (25' 0")
B'	Profondità di scavo massima (livello 8')	5.520 (18' 1")	5.950 (19' 6")	6.470 (21' 3")	7.460 (24' 6")
C	Profondità di scavo massima parete verticale	5.320 (17' 5")	5.780 (19' 0")	6.250 (20' 6")	6.940 (22' 9")
D	Altezza di scavo massima	9.270 (30' 5")	9.500 (31' 2")	9.740 (31' 11")	10.310 (33' 10")
E	Altezza di scarico massima	6.450 (21' 2")	6.660 (21' 10")	6.900 (22' 8")	7.470 (24' 6")
F	Raggio di rotazione minimo	3.710 (12' 2")	3.630 (11' 11")	3.580 (11' 9")	6.850 (22' 6")

DIMENSIONI E RAGGIO D'AZIONE

DIMENSIONI HX210AL / HX210ANL BRACCIO TRIPLICE

BRACCIO triplice 5,65 m (18' 6") e AVAMBRACCIO 2,0 m (6' 7"), 2,4 m (7' 10"), 2,92 m (9' 7")

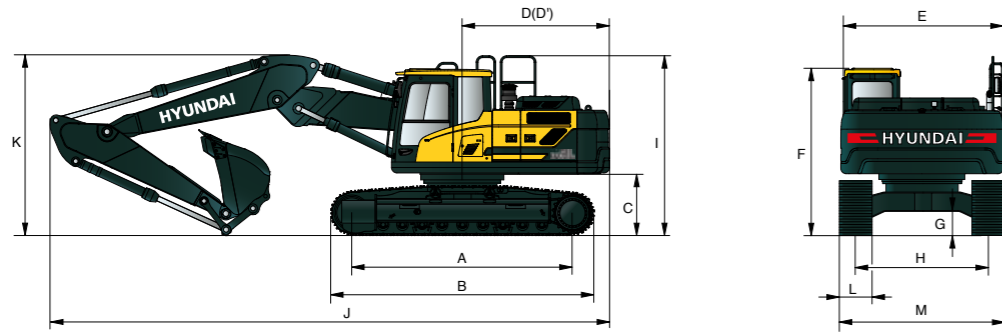

Unità: mm (ft. in.)

A	Distanza tamburi	3.650 (12' 0")
B	Lunghezza totale del cingolato	4.404 (14' 4")
*C	Luca a terra del contrappeso	1.060 (3' 6")
D	Raggio di rotazione del contrappeso	2.850 (9' 4")
D'	Lunghezza estremità posteriore	2.770 (9' 1")
E	Larghezza totale della sovrastruttura	2.530 (8' 3")
*F	Altezza totale della cabina	3.000 (9' 8")
*G	Luca a terra minima	470 (1' 7")
H	Scartamento cingoli	HX210AL 2.390 (7' 10") HX210ANL 2.000 (6' 7")
I	Altezza totale del mancorrente	3.210 (10' 5")

Lunghezza del braccio		Triplice 5.650 (18' 6")		
Lunghezza dell'avambraccio		2.000 (6' 7")	2.400 (7' 10")	2.920 (9' 7")
J	Lunghezza totale	9.650 (31' 8")	9.550 (31' 4")	9.520 (31' 3")
*K	Altezza totale del braccio	3.200 (10' 6")	3.000 (9' 10")	3.030 (9' 11")

HX210AL

L	Larghezza pattini cingolo	COSTOLA DI AGGRAPPAMENTO TRIPLA				COSTOLA DI AGGRAPPAMENTO DOPPIA
		600 (24")	700 (28")	800 (32")	900 (35")	
M	Larghezza totale	2.990 (9' 10")	3.090 (10' 2")	3.190 (10' 6")	3.290 (10' 10")	3.090 (10' 2")

HX210ANL

L	Larghezza pattini cingolo	COSTOLA DI AGGRAPPAMENTO TRIPLA	
		500 (20")	600 (24")
M	Larghezza totale	2.555 (8' 5")	2.655 (8' 9")

* Questo valore include la dimensione delle costole di aggrappamento.

RAGGIO D'AZIONE HX210AL / HX210ANL BRACCIO TRIPLICE

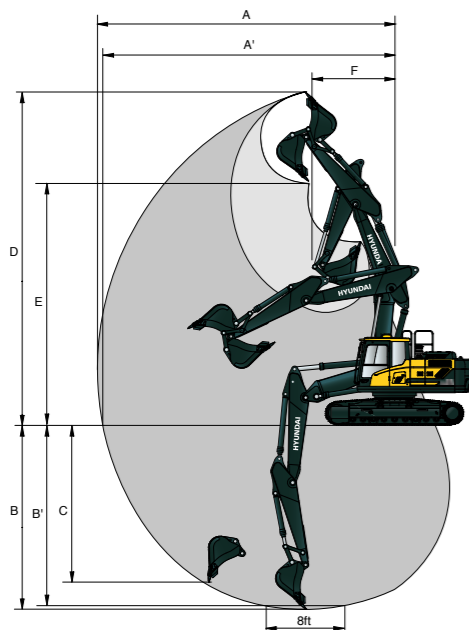

Unità: mm (ft. in.)

Lunghezza del braccio		Triplice 5.650 (18' 6")		
Lunghezza dell'avambraccio		2.000 (6' 7")	2.400 (7' 10")	2.920 (9' 7")
A	Portata di scavo massima	9.120 (29' 11")	9.530 (31' 3")	10.020 (32' 10")
A'	Portata di scavo massima a terra	8.940 (29' 4")	9.360 (30' 9")	9.860 (32' 4")
B	Profondità di scavo massima	5.480 (18' 0")	5.890 (19' 4")	6.400 (21' 0")
B'	Profondità di scavo massima (livello 8')	5.360 (17' 7")	5.770 (18' 11")	6.300 (20' 8")
C	Profondità di scavo massima parete verticale	4.560 (15' 0")	4.990 (16' 4")	5.530 (18' 2")
D	Altezza di scavo massima	10.300 (33' 10")	10.670 (35' 0")	11.080 (36' 4")
E	Altezza di scarico massima	7.390 (24' 3")	7.740 (25' 5")	8.160 (26' 9")
F	Raggio di rotazione minimo	2.870 (9' 5")	2.670 (8' 9")	2.540 (8' 4")

CAPACITÀ DI SOLLEVAMENTO

Valore nominale frontale Valore nominale laterale o 360 gradi

HX210AL BRACCIO MONOLITICO

Braccio 5,65 m (18' 6") / Avambraccio 2,0 m (6' 7") / CWT 3.800 kg (8.380 lb) / Pattino 800 mm (32") costola aggrappamento tripla



Altezza punto di sollevamento m (ft)	Raggio punto di sollevamento								Allo sbraccio max		
	3,0 m (9,8 ft)		4,5 m (14,8 ft)		6,0 m (19,7 ft)		7,5 m (24,6 ft)		Capacità	Sbraccio	
										m (ft)	
7,5 m (24,6 ft)	kg								*5.720	*5.720	4,96
	lb								*12.610	*12.610	(16,3)
6,0 m (19,7 ft)	kg				*5.470	5.230			*5.550	4.790	6,32
	lb				*12.060	11.530			*12.240	10.560	(20,7)
4,5 m (14,8 ft)	kg		*6.860	*6.860	*5.810	5.110			*5.600	3.920	7,11
	lb		*15.120	*15.120	*12.810	11.270			*12.350	8.640	(23,3)
3,0 m (9,8 ft)	kg		*8.680	7.370	*6.550	4.900	5.470	3.530	5.450	3.520	7,52
	lb		*19.140	16.250	*14.440	10.800	12.060	7.780	12.020	7.760	(24,7)
1,5 m (4,9 ft)	kg				*7.290	4.710	5.390	3.460	5.280	3.390	7,61
	lb				*16.070	10.380	11.880	7.630	11.640	7.470	(25,0)
Linea del suolo	kg		*10.590	6.850	7.370	4.590			6.100	3.480	7,40
	lb		*23.350	15.100	16.250	10.120			13.450	7.670	(24,3)
-1,5 m (-4,9 ft)	kg		*10.320	6.870	7.360	4.580			6.100	3.870	6,85
	lb		*22.750	15.150	16.230	10.100			13.450	8.530	(22,5)
-3,0 m (-9,8 ft)	kg	*12.600	*12.600	*9.240	7.000				*6.790	4.860	5,87
	lb	*27.780	*27.780	*20.370	15.430				*14.970	10.710	(19,3)
-4,5 m (-14,8 ft)	kg										
	lb										

Braccio 5,65 m (18' 6") / Avambraccio 2,4 m (7' 10") / CWT 3.800 kg (8.380 lb) / Pattino 800 mm (32") costola aggrappamento tripla

Altezza punto di sollevamento m (ft)	Raggio punto di sollevamento								Allo sbraccio max		
	3,0 m (9,8 ft)		4,5 m (14,8 ft)		6,0 m (19,7 ft)		7,5 m (24,6 ft)		Capacità	Sbraccio	
										m (ft)	
7,5 m (24,6 ft)	kg								*4.900	*4.900	5,55
	lb								*10.800	*10.800	(18,2)
6,0 m (19,7 ft)	kg				*5.010	*5.010			*4.430	4.290	6,79
	lb				*11.050	*11.050			*9.770	9.460	(22,3)
4,5 m (14,8 ft)	kg		*6.310	*6.310	*5.450	5.140	*4.610	3.600	*4.300	3.580	7,53
	lb		*13.910	*13.910	*12.020	11.330	*10.160	7.940	*9.480	7.890	(24,7)
3,0 m (9,8 ft)	kg		*8.130	7.460	*6.240	4.920	*5.450	3.530	*4.380	3.240	7,92
	lb		*17.920	16.450	*13.760	10.850	*12.020	7.780	*9.660	7.140	(26,0)
1,5 m (4,9 ft)	kg		*9.720	7.020	*7.050	4.700	5.370	3.440	*4.650	3.130	8,01
	lb		*21.430	15.480	*15.540	10.360	11.840	7.580	*10.250	6.900	(26,3)
Linea del suolo	kg		*10.470	6.820	7.340	4.570	5.310	3.370	5.020	3.200	7,8
	lb		*23.080	15.040	16.180	10.080	11.710	7.430	11.070	7.050	(25,6)
-1,5 m (-4,9 ft)	kg	*11.180	*11.180	*10.420	6.800	7.300	4.530		5.530	3.510	7,29
	lb	*24.650	*24.650	*22.970	14.990	16.090	9.990		12.190	7.740	(23,9)
-3,0 m (-9,8 ft)	kg	*13.470	*13.470	*9.600	6.900	*7.030	4.610		*6.400	4.270	6,38
	lb	*29.700	*29.700	*21.160	15.210	*15.500	10.160		*14.110	9.410	(20,9)
-4,5 m (-14,8 ft)	kg			*7.230	7.200				*6.450	*6.450	4,85
	lb			*15.940	15.870				*14.220	*14.220	(15,9)













1. La capacità di sollevamento è basata su ISO 10567.
2. La capacità di sollevamento delle macchine HX Serie A non supera il 75% del carico di ribaltamento con la macchina su suolo stabile e in piano o l'87% della capacità idraulica massima.
3. Il punto di sollevamento è il perno di montaggio pivotante della benna sull'avambraccio (senza massa della benna).
4. (*) indica il carico limitato dalla capacità idraulica.
5. Avvertenza: considerare le normative e le linee guida locali sulle operazioni di sollevamento.

CAPACITÀ DI SOLLEVAMENTO















 Valore nominale frontale  Valore nominale laterale o 360 gradi

HX210AL BRACCIO MONOLITICO

Braccio 5,65 m (18' 6") / Avambraccio 2,92 m (9' 7") / CWT 3.800 kg (8.380 lb) / Pattino 800 mm (32") costola aggrappamento tripla



Altezza punto di sollevamento m (ft)	Raggio punto di sollevamento										Allo sbraccio max			
	1,5 m (4,9 ft)		3,0 m (9,8 ft)		4,5 m (14,8 ft)		6,0 m (19,7 ft)		7,5 m (24,6 ft)		Capacità		Sbraccio	
													m (ft)	
7,5 m (24,6 ft)	kg											*3.190	*3.190	6,24
	lb											*7.030	*7.030	(20,5)
6,0 m (19,7 ft)	kg											*2.920	*2.920	7,36
	lb											*6.440	*6.440	(24,1)
4,5 m (14,8 ft)	kg											*2.840	*2.840	8,05
	lb											*6.260	*6.260	(26,4)
3,0 m (9,8 ft)	kg											*2.880	*2.880	8,41
	lb											*6.350	*6.350	(27,6)
1,5 m (4,9 ft)	kg											*3.040	*2.830	8,49
	lb											*6.700	*6.240	(27,9)
Linea del suolo	kg											*3.360	*2.880	8,30
	lb											*7.410	*6.350	(27,2)
-1,5 m (-4,9 ft)	kg	*6.700	*6.700	*10.680	*10.680	*10.430	6.710	7.230	4.450	5.230	3.290	*3.920	3.120	7,82
	lb	*14.770	*14.770	*23.550	*23.550	*22.990	14.790	15.940	9.810	11.530	7.250	*8.640	6.880	(25,7)
-3,0 m (-9,8 ft)	kg	*11.310	*11.310	*14.370	13.210	*9.920	6.770	7.260	4.490			*5.050	3.690	6,98
	lb	*24.930	*24.930	*31.680	29.120	*21.870	14.930	16.010	9.900			*11.130	8.140	(22,9)
-4,5 m (-14,8 ft)	kg			*11.800	*11.800	*8.290	6.980					*6.180	5.110	5,63
	lb			*26.010	*26.010	*18.280	15.390					*13.620	11.270	(18,5)

Braccio 5,65 m (18' 6") / Avambraccio 3,9 m (12' 10") / CWT 3.800 kg (8.380 lb) / Pattino 800 mm (32") costola aggrappamento tripla

Altezza punto di sollevamento m (ft)	Raggio punto di sollevamento										Allo sbraccio max					
	1,5 m (4,9 ft)		3,0 m (9,8 ft)		4,5 m (14,8 ft)		6,0 m (19,7 ft)		7,5 m (24,6 ft)		9,0 m (29,5 ft)		Capacità		Sbraccio	
															m (ft)	
7,5 m (24,6 ft)	kg													*2.200	*2.200	7,47
	lb													*4.850	*4.850	(24,5)
6,0 m (19,7 ft)	kg													*2.040	*2.040	8,42
	lb													*4.500	*4.500	(27,6)
4,5 m (14,8 ft)	kg													*1.990	*1.990	9,03
	lb													*4.390	*4.390	(29,6)
3,0 m (9,8 ft)	kg													*3.400	2.600	9,36
	lb													*7.500	5.730	(30,7)
1,5 m (4,9 ft)	kg													*2.100	*2.100	9,43
	lb													*4.630	*4.630	(30,9)
Linea del suolo	kg													*2.290	*2.290	9,26
	lb													*5.050	*5.050	(30,4)
-1,5 m (-4,9 ft)	kg	*5.580	*5.580	*9.610	*9.610	*10.100	6.530	7.100	4.320	5.090	3.150	*2.600	2.520	8,83		
	lb	*12.300	*12.300	*21.190	*21.190	*22.270	14.400	15.650	9.520	11.220	6.940	*5.730	5.560	(29,0)		
-3,0 m (-9,8 ft)	kg	*8.660	*8.660	*13.300	12.690	*10.130	6.500	7.050	4.280	5.080	3.150	*3.160	2.860	8,10		
	lb	*19.090	*19.090	*29.320	27.980	*22.330	14.330	15.540	9.440	11.200	6.940	*6.970	6.310	(26,6)		
-4,5 m (-14,8 ft)	kg	*12.540	*12.540	*13.730	12.970	*9.330	6.620	*6.800	4.370			*4.350	3.590	6,97		
	lb	*27.650	*27.650	*30.270	28.590	*20.570	14.590	*14.990	9.630			*9.590	7.910	(22,9)		
-6,0 m -19,7 ft	kg															
	lb															











- La capacità di sollevamento è basata su ISO 10567.
- La capacità di sollevamento delle macchine HX Serie A non supera il 75% del carico di ribaltamento con la macchina su suolo stabile e in piano o l'87% della capacità idraulica massima.
- Il punto di sollevamento è il perno di montaggio pivotante della benna sull'avambraccio (senza massa della benna).
- (*) indica il carico limitato dalla capacità idraulica.
- Avvertenza: considerare le normative e le linee guida locali sulle operazioni di sollevamento.

CAPACITÀ DI SOLLEVAMENTO











 Valore nominale frontale  Valore nominale laterale o 360 gradi

HX210AL BRACCIO TRIPLICE

Braccio 5,65 m (18' 6") / Avambraccio 2,0 m (6' 7") / CWT 3.800 kg (8.380 lb) / Pattino 800 mm (32") costola aggrappamento tripla



Altezza punto di sollevamento m (ft)	Raggio punto di sollevamento								Allo sbraccio max					
	3,0 m (9,8 ft)		4,5 m (14,8 ft)		6,0 m (19,7 ft)		7,5 m (24,6 ft)		Capacità		Sbraccio			
											m (ft)			
7,5 m (24,6 ft)	kg											*6.640	*6.640	5,02
	lb											*14.640	*14.640	(16,5)
6,0 m (19,7 ft)	kg	*9.600	*9.600	*7.050	*7.050	*5.610	5.210					*5.430	4.690	6,37
	lb	*21.160	*21.160	*15.540	*15.540	*12.370	11.490					*11.970	10.340	(20,9)
4,5 m (14,8 ft)	kg											*4.950	3.810	7,15
	lb											*10.910	8.400	(23,5)
3,0 m (9,8 ft)	kg											*6.410	4.830	8,41
	lb											*14.130	10.650	(24,8)
1,5 m (4,9 ft)	kg											*7.140	4.610	8,49
	lb											*15.740	10.160	(25,1)
Linea del suolo	kg											*5.250	3.370	7,44
	lb											*11.570	7.430	(24,4)
-1,5 m (-4,9 ft)	kg											*8.360	6.720	6,90
	lb											*18.430	14.820	(22,6)

Braccio 5,65 m (18' 6") / Avambraccio 2,4 m (7' 10") / CWT 3.800 kg (8.380 lb) / Pattino 800 mm (32") costola aggrappamento tripla

Altezza punto di sollevamento m (ft)	Raggio punto di sollevamento								Allo sbraccio max							
	3,0 m (9,8 ft)		4,5 m (14,8 ft)		6,0 m (19,7 ft)		7,5 m (24,6 ft)		Capacità		Sbraccio					
											m (ft)					
9,0 m (29,5 ft)	kg											*6.600	*6.600	3,38		
	lb											*14.550	*14.550	(11,1)		
7,5 m (24,6 ft)	kg													*4.880	*4.880	5,62
	lb													*10.760	*10.760	(18,4)
6,0 m (19,7 ft)	kg													*4.360	4.180	6,85
	lb													*9.610	9.220	(22,5)
4,5 m (14,8 ft)	kg													*4.200	3.480	7,58
	lb													*9.260	7.670	(24,9)
3,0 m (9,8 ft)	kg													*4.230	3.140	7,97
	lb													*9.330	6.920	(26,1)
1,5 m (4,9 ft)	kg													*4.420	3.030	8,05
	lb													*9.740	6.680	(26,4)
Linea del suolo	kg													*4.710	3.100	7,85
	lb													*10.380	6.830	(25,8)
-1,5 m (-4,9 ft)	kg	*10.590	*10.590	*8.830	6.650	*6.710	4.420					*4.810	3.410	7,34		
	lb	*23.350	*23.350	*19.470	14.660	*14.790	9.740					*10.600	7.520	(24,1)		
-3,0 m (-9,8 ft)	kg															
	lb															











- La capacità di sollevamento è basata su ISO 10567.
- La capacità di sollevamento delle macchine HX Serie A non supera il 75% del carico di ribaltamento con la macchina su suolo stabile e in piano o l'87% della capacità idraulica massima.
- Il punto di sollevamento è il perno di montaggio pivotante della benna sull'avambraccio (senza massa della benna).
- (*) indica il carico limitato dalla capacità idraulica.
- Avvertenza: considerare le normative e le linee guida locali sulle operazioni di sollevamento.

CAPACITÀ DI SOLLEVAMENTO















 Valore nominale frontale  Valore nominale laterale o 360 gradi

HX210AL BRACCIO TRIPLICE

Braccio 5,65 m (18' 6") / Avambraccio 2,92 m (9' 7") / CWT 3.800 kg (8.380 lb) / Pattino 800 mm (32") costola aggrappamento tripla



Altezza punto di sollevamento m (ft)	Raggio punto di sollevamento								Allo sbraccio max			
	3,0 m (9,8 ft)		4,5 m (14,8 ft)		6,0 m (19,7 ft)		7,5 m (24,6 ft)		Capacità		Sbraccio	
											m (ft)	
9,0 m (29,5 ft)	kg									*3.940	*3.940	4,46
	lb									*8.690	*8.690	(14,6)
7,5 m (24,6 ft)	kg			*6.020	*6.020	*4.590	*4.590			*3.130	*3.130	6,32
	lb			*13.270	*13.270	*10.120	*10.120			*6.900	*6.900	(20,7)
6,0 m (19,7 ft)	kg			*6.170	*6.170	*4.950	*4.950			*2.830	*2.830	7,43
	lb			*13.600	*13.600	*10.910	*10.910			*6.240	*6.240	(24,4)
4,5 m (14,8 ft)	kg	*9.140	*9.140	*6.930	*6.930	*5.220	5.180	*4.200	3.590	*2.730	*2.730	8,11
	lb	*20.150	*20.150	*15.280	*15.280	*11.510	11.420	*9.260	7.910	*6.020	*6.020	(26,6)
3,0 m (9,8 ft)	kg			*8.690	7.550	*5.770	4.900	*4.380	3.470	*2.750	*2.750	8,47
	lb			*19.160	16.640	*12.720	10.800	*9.660	7.650	*6.060	*6.060	(27,8)
1,5 m (4,9 ft)	kg			*10.100	6.960	*6.520	4.620	*4.640	3.340	*2.870	2.730	8,55
	lb			*22.270	15.340	*14.370	10.190	*10.230	7.360	*6.330	6.020	(28,1)
Linea del suolo	kg			*10.160	6.640	*7.260	4.430	*4.890	3.240	*3.130	2.790	8,36
	lb			*22.400	14.640	*16.010	9.770	*10.780	7.140	*6.900	6.150	(27,4)
-1,5 m (-4,9 ft)	kg	*10.190	*10.190	*9.300	6.550	*6.970	4.350	*5.040	3.220	*3.600	3.020	7,88
	lb	*22.470	*22.470	*20.500	14.440	*15.370	9.590	*11.110	7.100	*7.940	6.660	(25,9)
-3,0 m (-9,8 ft)	kg	*9.470	*9.470	*7.530	6.630	*5.620	4.390			*3.990	3.580	7,05
	lb	*20.880	*20.880	*16.600	14.620	*12.390	9.680			*8.800	7.890	(23,1)

Braccio 5,65 m (18' 6") / Avambraccio 3,9 m (12' 10") / CWT 3.800 kg (8.380 lb) / Pattino 800 mm (32") costola aggrappamento tripla

Altezza punto di sollevamento m (ft)	Raggio punto di sollevamento										Allo sbraccio max						
	1,5 m (4,9 ft)		3,0 m (9,8 ft)		4,5 m (14,8 ft)		6,0 m (19,7 ft)		7,5 m (24,6 ft)		9,0 m (29,5 ft)		Capacità		Sbraccio		
															m (ft)		
9,0 m (29,5 ft)	kg														*2.530	*2.530	6,1
	lb														*5.580	*5.580	(20,0)
7,5 m (24,6 ft)	kg							*4.370	*4.370	*2.390	*2.390				*2.150	*2.150	7,56
	lb							*9.630	*9.630	*5.270	*5.270				*4.740	*4.740	(24,8)
6,0 m (19,7 ft)	kg							*4.400	*4.400	*3.670	*3.670				*1.980	*1.980	8,50
	lb							*9.700	*9.700	*8.090	*8.090				*4.370	*4.370	(27,9)
4,5 m (14,8 ft)	kg					*4.900	*4.900	*4.630	*4.630	*3.760	3.660	*2.410	*2.410	*1.910	*1.910	9,10	
	lb					*10.800	*10.800	*10.210	*10.210	*8.290	8.070	*5.310	*5.310	*4.210	*4.210	(29,9)	
3,0 m (9,8 ft)	kg			*11.780	*11.780	*7.130	*7.130	*5.100	5.010	*3.950	3.500	*3.230	2.550	*1.910	*1.910	9,43	
	lb			*25.970	*25.970	*15.720	*15.720	*11.240	11.050	*8.710	7.720	*7.120	5.620	*4.210	*4.210	(30,9)	
1,5 m (4,9 ft)	kg					*9.340	7.140	*5.800	4.660	*4.230	3.320	*3.330	2.470	*1.990	*1.990	9,50	
	lb					*20.590	15.740	*12.790	10.270	*9.330	7.320	*7.340	5.450	*4.390	*4.390	(31,2)	
Linea del suolo	kg			*6.980	*6.980	*10.000	6.620	*6.590	4.380	*4.520	3.170	*3.450	2.400	*2.140	*2.140	9,33	
	lb			*15.390	*15.390	*22.050	14.590	*14.530	9.660	*9.960	6.990	*7.610	5.290	*4.720	*4.720	(30,6)	
-1,5 m (-4,9 ft)	kg	*5.210	*5.210	*9.170	*9.170	*9.770	6.380	7.060	4.210	*4.770	3.070			*2.400	*2.400	8,90	
	lb	*11.490	*11.490	*20.220	*20.220	*21.450	14.070	15.560	9.280	*10.520	6.770			*5.290	*5.290	(29,2)	
-3,0 m (-9,8 ft)	kg			*12.030	*12.030	*8.650	6.350	*6.430	4.180	*4.700	3.070			*2.870	2.760	8,18	
	lb			*26.520	*26.520	*19.070	14.000	*14.180	9.220	*10.360	6.770			*6.330	6.080	(26,8)	
-4,5 m (-14,8 ft)	kg					*6.470	*6.470	*4.670	4.280								
	lb					*14.260	*14.260	*10.300	9.440								













- La capacità di sollevamento è basata su ISO 10567.
- La capacità di sollevamento delle macchine HX Serie A non supera il 75% del carico di ribaltamento con la macchina su suolo stabile e in piano o l'87% della capacità idraulica massima.
- Il punto di sollevamento è il perno di montaggio pivotante della benna sull'avambraccio (senza massa della benna).
- (*) indica il carico limitato dalla capacità idraulica.
- Avvertenza: considerare le normative e le linee guida locali sulle operazioni di sollevamento.

CAPACITÀ DI SOLLEVAMENTO











 Valore nominale frontale  Valore nominale laterale o 360 gradi

HX210ANL BRACCIO MONOLITICO

Braccio 5,65 m (18' 6") / Avambraccio 2,92 m (9' 7") / CWT 4.700 kg (10.360 lb) / Pattino 500 mm (20") costola aggrappamento tripla

Altezza punto di sollevamento m (ft)	Raggio punto di sollevamento										Allo sbraccio max																
	1,5 m (4,9 ft)		3,0 m (9,8 ft)		4,5 m (14,8 ft)		6,0 m (19,7 ft)		7,5 m (24,6 ft)		Capacità		Sbraccio														
													m (ft)														
7,5 m (24,6 ft)	kg														*4.250	*4.250	6,24										
	lb														*9.370	*9.370	(20,5)										
6,0 m (19,7 ft)	kg														*4.440	*4.440	7,36										
	lb														*9.790	*9.790	(24,1)										
4,5 m (14,8 ft)	kg														*4.950	4.660	*4.730	3.270	*2.840	*2.840	8,05						
	lb														*10.910	10.270	*10.430	7.210	*6.260	*6.260	(26,4)						
3,0 m (9,8 ft)	kg														*7.370	6.680	*5.790	4.420	*5.090	3.170	*2.880	2.640	8,41				
	lb														*16.250	14.730	*12.760	9.740	*11.220	6.990	*6.350	5.820	(27,6)				
1,5 m (4,9 ft)	kg														*9.140	6.200	*6.690	4.190	*5.540	3.060	*3.040	2.540	8,49				
	lb														*20.150	13.670	*14.750	9.240	*12.210	6.750	*6.700	5.600	(27,9)				
Linea del suolo	kg														*6.220	*6.220	*10.180	5.940	*7.360	4.030	5.530	2.970	*3.360	2.590	8,30		
	lb														*13.710	*13.710	*22.440	13.100	*16.230	8.880	12.190	6.550	*7.410	5.710	(27,2)		
-1,5 m (-4,9 ft)	kg	*6.700	*6.700	*10.680	*10.680	*10.430	5.860	7.600	3.950	5.500	2.950				*11.130	*11.130	*11.130	8.800	*11.130	8.800							
	lb	*14.770	*14.770	*23.550	*23.550	*22.990	12.920	16.760	8.710	12.130	6.500				*24.930	*24.930	*24.930	18.800	*24.930	18.800							
-3,0 m (-9,8 ft)	kg	*11.310	*11.310	*14.370	11.030	*9.920	5.910	*7.310	3.990																		
	lb	*24.930	*24.930	*31.680	24.320	*16.120	13.030	*16.120	8.800																		
-4,5 m (-14,8 ft)	kg																										
	lb																										

Braccio 5,65 m (18' 6") / Avambraccio 2,40 m (7' 9") / CWT 4.700 kg (10.360 lb) / Pattino 500 mm (20") costola aggrappamento tripla

Altezza punto di sollevamento m (ft)	Raggio punto di sollevamento								Allo sbraccio max																		
	3,0 m (9,8 ft)		4,5 m (14,8 ft)		6,0 m (19,7 ft)		7,5 m (24,6 ft)		Capacità		Sbraccio																
											m (ft)																
7,5 m (24,6 ft)	kg																										
	lb																										
6,0 m (19,7 ft)	kg																										
	lb																										
4,5 m (14,8 ft)	kg																										
	lb						</																				

CAPACITÀ DI SOLLEVAMENTO

Valore nominale frontale Valore nominale laterale o 360 gradi

HX210ANL BRACCIO TRIPLICE

Braccio 5,65 m (18' 6") / Avambraccio 2,92 m (9' 7") / CWT 3.800 kg (8.380 lb) / Pattino 800 mm (32") costola aggrappamento tripla

Altezza punto di sollevamento m (ft)	Raggio punto di sollevamento								Allo sbraccio max			
	3,0 m (9,8 ft)		4,5 m (14,8 ft)		6,0 m (19,7 ft)		7,5 m (24,6 ft)		Capacità	Sbraccio		
9,0 m (29,5 ft)	kg								*3.940	*3.940	4,46	
	lb								*8.690	*8.690	(14,6)	
7,5 m (24,6 ft)	kg		*6.020	*6.020	*4.590	*4.590			*3.130	*3.130	6,32	
	lb		*13.270	*13.270	*10.120	*10.120			*6.900	*6.900	(20,7)	
6,0 m (19,7 ft)	kg		*6.170	*6.170	*4.950	4.800			*2.830	*2.830	7,43	
	lb		*13.600	*13.600	*10.910	10.910			*6.240	*6.240	(24,4)	
4,5 m (14,8 ft)	kg	*9.140	*9.140	*6.930	*6.930	*5.220	5.190	*4.200	3.600	*2.730	*2.730	8,11
	lb	*20.150	*20.150	*15.280	*15.280	*11.510	11.440	*9.260	7.940	*6.020	*6.020	(26,6)
3,0 m (9,8 ft)	kg		*8.690	7.570	*5.770	4.920	*4.380	3.490	*2.750	2.750	8,47	
	lb		*19.160	16.690	*12.720	10.850	*9.660	7.690	*6.060	6.060	(27,8)	
1,5 m (4,9 ft)	kg		*10.100	6.980	*6.520	4.640	*4.640	3.350	*2.870	2.740	8,55	
	lb		*22.270	15.390	*14.370	10.230	*10.230	7.390	*6.330	6.040	(28,1)	
Linea del suolo	kg		*10.160	6.660	*7.260	4.440	*4.890	3.250	*3.130	2.800	8,36	
	lb		*22.400	14.680	*16.010	9.790	*10.780	7.170	*6.900	6.170	(27,4)	
-1,5 m (-4,9 ft)	kg	*10.190	*10.190	*9.300	6.570	*6.970	4.360	*5.040	3.230	*3.600	3.030	7,88
	lb	*22.470	*22.470	*20.500	14.480	*15.370	9.610	*11.110	7.120	*7.940	6.680	(25,9)
-3,0 m (-9,8 ft)	kg	*9.470	*9.470	*7.530	6.650	*5.620	4.410			*3.990	3.590	7,05
	lb	*20.880	*20.880	*16.600	14.660	*12.390	9.720			*8.800	7.910	(23,1)

Braccio 5,65 m (18' 6") / Avambraccio 2,40 m (7' 9") / CWT 3.800 kg (8.380 lb) / Pattino 800 mm (32") costola aggrappamento tripla

Altezza punto di sollevamento m (ft)	Raggio punto di sollevamento								Allo sbraccio max			
	3,0 m (9,8 ft)		4,5 m (14,8 ft)		6,0 m (19,7 ft)		7,5 m (24,6 ft)		Capacità	Sbraccio		
9,0 m (29,5 ft)	kg								*6.600	*6.600	3,38	
	lb								*14.550	*14.550	(11,1)	
7,5 m (24,6 ft)	kg		*6.520	*6.520					*4.880	*4.880	5,62	
	lb		*14.370	*14.370					*10.760	*10.760	(18,4)	
6,0 m (19,7 ft)	kg		*6.640	*6.640	*5.300	5.290			*4.360	4.200	6,85	
	lb		*14.640	*14.640	*11.680	11.660			*9.610	9.260	(22,5)	
4,5 m (14,8 ft)	kg		*7.560	7.560	*5.560	5.130	*4.500	3.560	*4.200	3.490	7,58	
	lb		*16.670	16.670	*12.260	11.310	*9.920	7.850	*9.260	7.690	(24,9)	
3,0 m (9,8 ft)	kg		*9.640	7.420	*6.130	4.880	*4.620	3.480	*4.230	3.150	7,97	
	lb		*21.250	16.360	*13.510	10.760	*10.190	7.670	*9.330	6.940	(26,1)	
1,5 m (4,9 ft)	kg		*10.330	6.910	*6.880	4.630	*4.850	3.370	*4.420	3.040	8,05	
	lb		*22.770	15.230	*15.170	10.210	*10.690	7.430	*9.740	6.700	(26,4)	
Linea del suolo	kg		*10.010	6.690	*7.460	4.480	*5.060	3.300	*4.710	3.110	7,85	
	lb		*22.070	14.750	*16.450	9.880	*11.160	7.280	*10.380	6.860	(25,8)	
-1,5 m (-4,9 ft)	kg	*10.590	*10.590	*8.830	6.670	*6.710	4.440			*4.810	3.420	7,34
	lb	*23.350	*23.350	*19.470	14.700	*14.790	9.790			*10.600	7.540	(24,1)
-3,0 m (-9,8 ft)	kg		*6.690	6.690	*4.850	4.540						
	lb		*14.750	14.750	*10.690	10.010						

1. La capacità di sollevamento è basata su ISO 10567.
2. La capacità di sollevamento delle macchine HX Serie A non supera il 75% del carico di ribaltamento con la macchina su suolo stabile e in piano o l'87% della capacità idraulica massima.
3. Il punto di sollevamento è il perno di montaggio pivotante della benna sull'avambraccio (senza massa della benna).
4. (*) indica il carico limitato dalla capacità idraulica.
5. Avvertenza: considerare le normative e le linee guida locali sulle operazioni di sollevamento.

GUIDA ALLA SELEZIONE DELLA BENNA

BENNE



A colmo SAE m³ (yd³)	◆ 0,80 (1,05)	◆ 1,34 (1,75)	■ 0,90 (1,18)	● 0,87 (1,14)
	◆ 0,87 (1,14)		■ 1,05 (1,37)	
	◆ 0,92 (1,20)		■ 0,85 (1,11)	
	◆ 1,10 (1,44)		■ 1,00 (1,31)	
	◆ 1,20 (1,57)		■ 1,15 (1,50)	

Tipo	Capacità m³ (yd³)		Larghezza mm (in)	Peso kg (lb)	Denti (singoli)	Raccomandazione mm (ft. in.)						
	A colmo SAE	A colmo CECE				5.650 (18' 6") braccio monolitico				Braccio triplice 5.650 (x2) (18' 6")		
						Avambraccio 2.000 (6' 7")	Avambraccio 2.400 (7' 10")	Avambraccio 2.920 (9' 7")	Avambraccio 3.900 (12' 10")	Avambraccio 2.000 (6' 7")	Avambraccio 2.400 (7' 10")	Avambraccio 2.920 (9' 7")
HX210AL	◆ 0,80 (1,05)	0,70 (0,92)	1.070 (42")	770 (1.700)	5	●	●	●	○	●	●	●
	◆ 0,87 (1,14)	0,76 (0,99)	1.140 (45")	804 (1.770)	5	●	●	●	○	●	●	●
	◆ 0,92 (1,20)	0,80 (1,05)	1.190 (47")	820 (1.810)	5	●	●	●	■	●	●	●
	◆ 1,10 (1,44)	0,96 (1,26)	1.375 (54")	890 (1.960)	5	●	○	■	▲	●	○	■
	◆ 1,20 (1,57)	1,05 (1,37)	1.390 (55")	920 (2.030)	5	○	○	■	▲	○	■	■
	◆ 1,34 (1,75)	1,17 (1,53)	1.525 (60")	990 (2.180)	6	○	■	▲	-	■	■	▲
	■ 0,90 (1,18)	0,79 (1,03)	1.210 (48")	880 (1.940)	5	●	●	●	■	●	●	○
	■ 1,05 (1,37)	0,92 (1,20)	1.355 (53")	940 (2.070)	5	●	●	○	▲	●	○	■
	■ 0,85 (1,11)	0,76 (0,99)	962 (38")	860 (1.900)	4	●	●	●	○	●	●	●
	■ 1,00 (1,31)	0,89 (1,16)	1.112 (44")	950 (2.090)	5	●	●	○	▲	●	●	○
● 0,87 (1,14)	0,77 (1,01)	1.195 (47")	940 (2.070)	5	●	●	●	-	●	●	●	
HX210ANL	◆ 0,80 (1,05)	0,70 (0,92)	1.070 (42")	770 (1.700)	5	●	●	○	▲	●	●	●
	◆ 0,87 (1,14)	0,76 (0,99)	1.140 (45")	804 (1.770)	5	●	○	■	▲	●	●	○
	◆ 0,92 (1,20)	0,80 (1,05)	1.190 (47")	820 (1.810)	5	●	○	■	x	●	○	■
	◆ 1,10 (1,44)	0,96 (1,26)	1.375 (54")	890 (1.960)	5	■	■	▲	x	○	■	▲
	◆ 1,20 (1,57)	1,05 (1,37)	1.390 (55")	920 (2.030)	5	■	▲	x	x	■	■	▲
	◆ 1,34 (1,75)	1,17 (1,53)	1.525 (60")	990 (2.180)	6	▲	▲	x	x	■	▲	x
	■ 0,90 (1,18)	0,79 (1,03)	1.210 (48")	880 (1.940)	5	●	○	■	x	●	○	■
	■ 1,05 (1,37)	0,92 (1,20)	1.355 (53")	940 (2.070)	5	■	■	▲	x	○	■	▲
	■ 0,85 (1,11)	0,76 (0,99)	962 (38")	860 (1.900)	4	●	○	■	▲	●	●	○
	■ 1,00 (1,31)	0,89 (1,16)	1.112 (44")	950 (2.090)	5	○	■	▲	x	○	○	■
■ 1,15 (1,50)	1,01 (1,32)	1.262 (50")	1.030 (2.270)	6	■	▲	x	x	■	■	▲	
● 0,87 (1,14)	0,77 (1,01)	1.195 (47")	940 (2.070)	5	●	○	■	x	●	●	○	

- ◆ Generica
- Heavy Duty
- HD-rocce
- Applicabile per materiali con densità di 2.100 kgf/m³ (3.500 lbf/yd³) o inferiore
- Applicabile per materiali con densità di 1.800 kgf/m³ (3.000 lbf/yd³) o inferiore
- Applicabile per materiali con densità di 1.500 kgf/m³ (2.500 lbf/yd³) o inferiore
- ▲ Applicabile per materiali con densità di 1.200 kgf/m³ (2.000 lbf/yd³) o inferiore
- x Non raccomandata

FORZA DI SCAVO

BRACCIO E AVAMBRACCIO

Bracci e avambracci sono saldati con un disegno a scatola intera in acciaio low-stress.
Disponibili bracci monolitici 5,65 e tripli 5,65 e avambracci 2,0 m, 2,4 m, 2,92 m, 3,9 m.

FORZA DI SCAVO

Braccio	Lunghezza	mm (ft. in.)	5.650 (18' 6")				Note:
	Peso	kg (lb)	1.950 (4.300)				
Avambraccio	Lunghezza	mm (ft. in.)	2.000 (6' 7")	2.400 (7' 10")	2.920 (9' 7")	3.900 (12' 10")	:] Aumento di potenza
	Peso	kg (lb)	975 (2.150)	1.045 (2.300)	1.095 (2.410)	1.295 (2.850)	
Forza di scavo della benna	SAE	kN	133,4 [144,8]	133,4 [144,8]	133,4 [144,8]	133,4 [144,8]	
		kgf	13.600 [14.770]	13.600 [14.770]	13.600 [14.770]	13.600 [14.770]	
		lbf	29.980 [32.560]	29.980 [32.560]	29.980 [32.560]	29.980 [32.560]	
	ISO	kN	152,0 [165,0]	152,0 [165,0]	152,0 [165,0]	152,0 [165,0]	
		kgf	15.500 [16.830]	15.500 [16.830]	15.500 [16.830]	15.500 [16.830]	
		lbf	34.170 [37.100]	34.170 [37.100]	34.170 [37.100]	34.170 [37.100]	
Forza di richiamo dell'avambraccio	SAE	kN	144,2 [156,5]	119,6 [129,9]	102,0 [110,7]	84,3 [91,6]	
		kgf	14.700 [15.960]	12.200 [13.250]	10.400 [11.290]	8.600 [9.340]	
		lbf	32.410 [35.190]	26.900 [29.210]	22.930 [24.890]	18.960 [20.590]	
	ISO	kN	151,0 [164,0]	125,5 [136,3]	106,9 [116,0]	87,3 [94,7]	
		kgf	15.400 [16.720]	12.800 [13.900]	10.900 [11.830]	8.900 [9.660]	
		lbf	33.950 [36.860]	28.220 [30.640]	24.030 [26.080]	19.620 [21.300]	

Nota: il peso del braccio include il cilindro dell'avambraccio, la tubazione e il perno
Il peso dell'avambraccio include il cilindro della benna, il leveraggio e il perno

EQUIPAGGIAMENTO STANDARD/ OPTIONAL

MOTORE	STD
Cummins B4.5	●
IMPIANTO IDRAULICO	STD
Controllo elettronico del flusso delle pompe (EPFC)	
3 modalità di potenza, 2 modalità operative, modalità utente	●
Controllo della potenza variabile	●
Controllo del flusso delle pompe	●
Controllo flusso modalità attrezzi	●
Minimo automatico del motore	●
Freno parcheggio rotazione elettronico	●
Controllo di arresto automatico del motore	
Controllo elettronico della ventola	●
Hyundai Bio Hydraulic Oil (HBHO)	
CABINA E INTERNI	STD
Cabina standard ISO	
Tergiparabrezza del tipo a salita	●
Radio/Lettore USB	●
Sistema di telefono cellulare vivavoce con USB	●
Presse 12V (convertitore da 24V DC a 12V DC)	●
Avvisatore acustico elettrico	●
Cabina in acciaio 4 stagioni con visibilità a 360°	●
Vetro di sicurezza - vetro temprato	●
Vetro di sicurezza - vetro laminato, parabrezza & vetro	
Parabrezza pieghevole a scorrimento	●
Finestrino scorrevole (Sx)	●
Portiera bloccabile	●
Box isoteramico	●
Vano portaoggetti	●
Portacenere e accendisigari	
Copertura tetto cabina trasparente	●
Parasole	●
Serrature portiera e cabina, una sola chiave	●
Sedile con sospensione meccanica e riscaldatore	●
Joystick scorrevole ad azionamento pilota	●
Sistema di regolazione in altezza della consolle	●
Climatizzatore automatico	
Climatizzatore e riscaldatore	●
Sbrinatori	●
Ausilio di avviamento (riscaldatore ad aria a griglia) per climi freddi	●
Monitoraggio centralizzato	
Display LCD 8"	●
Regime motore o contagiri/Accol.	●
Indicatore temperatura refrigerante motore	●
Potenza massima	●
Basso regime/Alto regime	●
Minimo automatico	●
Avvertimento sovraccarico con allarme	●
Spia Check Engine	●
Intasamento depuratore aria	●
Indicatori	●
Indicatori ECO	●
Indicatore livello carburante	●
Indicatore della temperatura dell'olio idraulico	●
Riscaldatore carburante	●
Avvertimenti	●
Errore di comunicazione	●
Batteria scarica	●
Orologio	●
Luci cabina	
Parapioggia parabrezza cabina	●
Tetto cabina-copertura in acciaio	
Sedile	
Sedile regolabile con sospensione pneumatica e riscaldatore	
Cabina FOG (ISO 10262) Livello 2	
FOG (protezione contro oggetti in caduta) ISO 10262 Livello 2	
Cabina ROPS	
ROPS (Strutture di protezione contro il ribaltamento) ISO 1211 7-2	●

SICUREZZA	STD
Modalità sollevamento	●
Interruttore principale batteria	●
Telecamera retrovisiva	●
AAVM (Sistema di monitoraggio avanzato a 360 gradi)	
Quattro luci di lavoro frontali (2 montate sul braccio, 2 montate sul telaio frontale)	●
Allarme di traslazione	●
Luce di lavoro posteriore	
Girofaro	
Freno di rotazione automatico	●
Sistema di trattenimento del braccio	●
Sistema di trattenimento dell'avambraccio	●
Valvola di sicurezza per i cilindri braccio e avambraccio con dispositivo di allarme sovraccarico	●
Valvola di sicurezza per il cilindro lama dozer	●
Sistema di bloccaggio della rotazione	
Tre specchi retrovisori esterni	●
Protezione frontale - Rete metallica	

BRACCI E AVAMBRACCI	STD
Bracci	
Monolitico 5,65 m, 18' 6"	●
Triplice 5,65 m, 18' 6"	
Avambracci	
2,0 m, 6' 7"	
2,4 m, 7' 10"	
2,92 m, 9' 7"	●
3,9 m, 12' 10"	

ALTRO	STD
Rete parapolvere amovibile per il refrigerante	●
Serbatoio ausiliario di riserva	●
Riscaldatore carburante	●
Prefiltro carburante	●
Sistema di auto-diagnosi	●
Hi MATE (Sistema di gestione remota)	●
Batterie (2 x 12 V x 100 Ah)	●
Pompa di riempimento del carburante con funzione di arresto automatico (50 l/min)	
Kit tubazione ad azione singola (demolitore, ecc.)	
Kit tubazione ad azione doppia (pinze, ecc.)	●
RCV proporzionale a 2 vie e selezione comando a pedale	
Kit tubazione rotante	
Tubazione accoppiatore rapido	
Accoppiatore rapido	
Sistema di traslazione rettilinea a un pedale	
Accumulatore per abbassamento dell'attrezzatura di lavoro	●
Valvola variazione schema (2 schermi)	
Sistema di messa a punto della rotazione	
Kit attrezzi	

SOTTOCARRO	STD
Copertura inferiore telaio inferiore (addizionale)	
Copertura inferiore telaio inferiore (normale)	●
Pattini cingolo	
Pattini a tre costole (500 mm, 20")	
Pattini a tre costole (600 mm, 24")	●
Pattino a tre costole (700 mm, 28")	
Pattino a tre costole (800 mm, 32")	
Pattino a tre costole (900 mm, 35")	
Pattino a due costole (700 mm, 28")	
Protezione pista cingolo	●

* Gli equipaggiamenti standard e optional possono variare. Contatta il tuo concessionario Hyundai per maggiori informazioni. La macchina può variare in base agli standard internazionali.

* Le foto potrebbero mostrare accessori ed equipaggiamento optional non disponibili nella tua area.

* Materiali e specifiche sono soggetti a modifica senza preavviso.

* Tutte le misurazioni imperiali sono arrotondate alla libbra o pollice più vicini.



Le specifiche e il design sono soggetti a modifica senza preavviso. Le immagini dei prodotti Hyundai Construction Equipment Europe potrebbero mostrare equipaggiamenti non standard.

Hyundai Construction Equipment Europe NV,
Hyundailaan 4, 3980 Tessenderlo, Belgio.
Tel.: (+32) 14-56-2200 Fax: (+32) 14-59-3405

IT - 2021.01 Rev 2

Contatta il tuo concessionario Hyundai.
hyundai-ce.eu/en/dealer-locator

