

ESCAVATORE CINGOLATO

HX330AL



PRONTO A CAMBIARE IL TUO MONDO

L'escavatore cingolato HX330AL fa parte della Serie A di Hyundai: l'ultima generazione di macchine da costruzione conformi ai livelli di emissione europei di Stage V. Ma la serie presenta molte altre caratteristiche interessanti! Pur ottemperando agli obblighi normativi, Hyundai si è sforzata di garantire un livello di soddisfazione della clientela rivoluzionario, assicurando le massime prestazioni e produttività, una migliore sicurezza, maggiore convenienza e una gestione migliorata del tempo di operatività.

Con un possente look esteriore e tecnologie intelligenti di miglioramento delle prestazioni, l'HX330AL apre un mondo di nuove possibilità dove, con minimi sforzi, possono essere spostate montagne. È giunta l'ora di provare l'Effetto Hyundai!



Produttività ed efficienza

POTENZA ED EFFICIENZA PER INCREMENTARE LA PRODUTTIVITÀ

L'HX330AL è dotato di un potente motore Cummins conforme allo Stage V. Il motore presenta un innovativo sistema di post-trattamento integrato, che riduce sia le emissioni sia le esigenze di manutenzione. Eroga tutta la potenza necessaria per affrontare lavori gravosi, e riduce i tempi di livellamento e caricamento autocarri, con eccellenti risparmi in termini di carburante.

Integra una serie di tecnologie intelligenti che permettono di gestire con precisione la potenza erogata dal motore e la velocità di flusso della pompa. La versione potenziata del sistema di controllo intelligente della potenza (IPC, Intelligent Power Control) migliora l'efficienza tramite il controllo individuale automatizzato delle pompe idrauliche. Funzioni supplementari ottimizzano manovrabilità e monitoraggio per migliorare la produttività ogni singolo giorno.

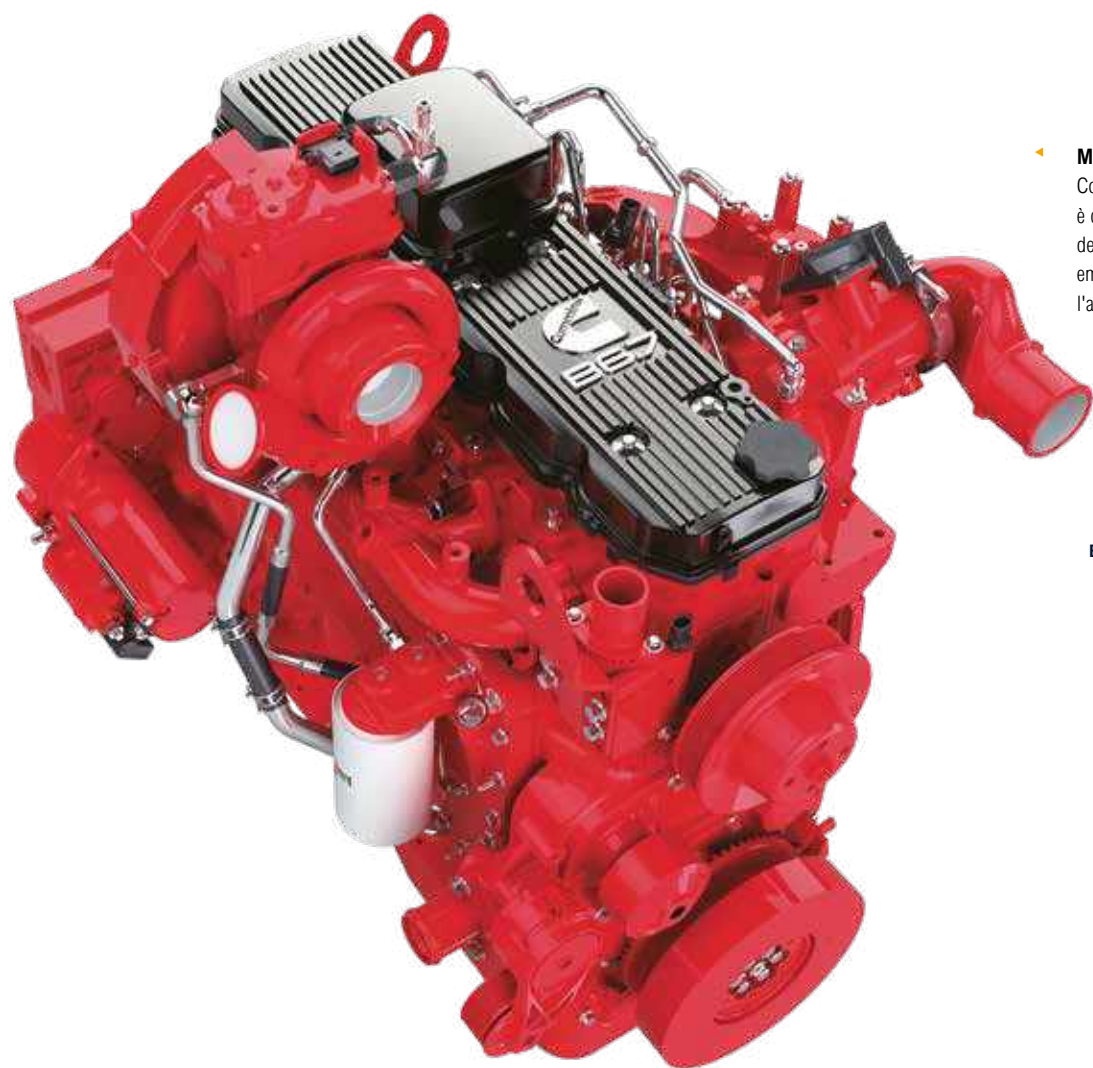

Motore certificato Stage V
Come tutte le macchine Serie A, l'HX330AL è dotato del nostro sistema di post-trattamento dello scarico "tutto in uno" che oltre a tagliare emissioni e costi di esercizio, migliora l'affidabilità e la facilità di manutenzione.



"Risparmio carburante e riduco le emissioni, senza per questo scendere a compromessi in termini di produttività."

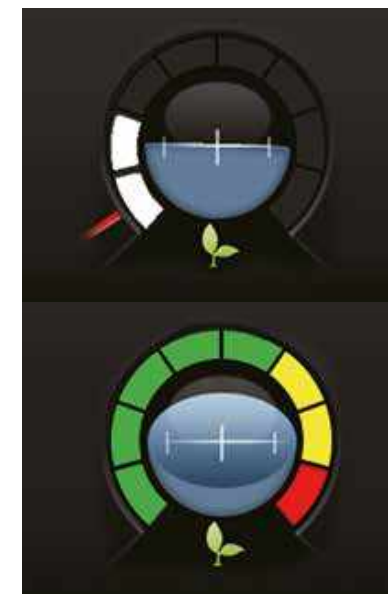

Controllo elettronico indipendente delle pompe (EPIC)

Le macchine HX Serie A integrano un sistema di controllo intelligente della potenza (IPC) migliorato che ottimizza il flusso e la potenza delle pompe in base alle condizioni operative, tramite controllo individuale delle pompe. EPIC abbassa i consumi carburante, contribuisce a ridurre i cali di flusso idraulico e massimizza la capacità di produzione.

Indicatore Eco

Il livello dell'indicatore varia in base al carico di lavoro del motore, con colori diversi per una visualizzazione istantanea dei risparmi di carburante mentre la macchina è in funzione.

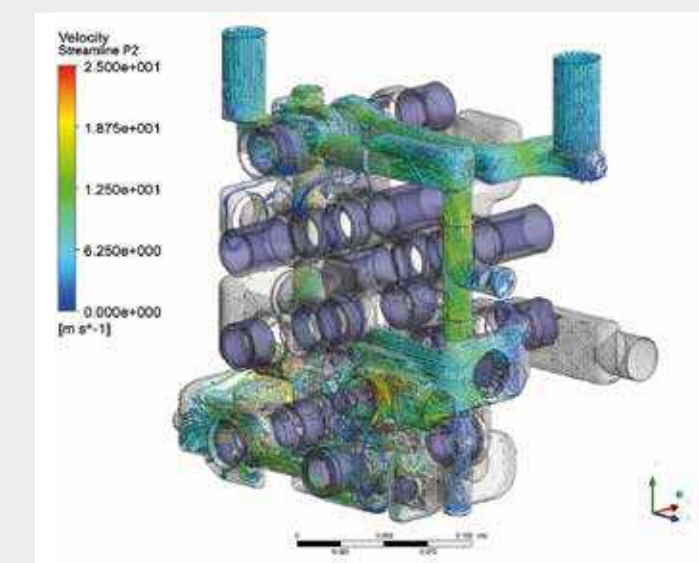
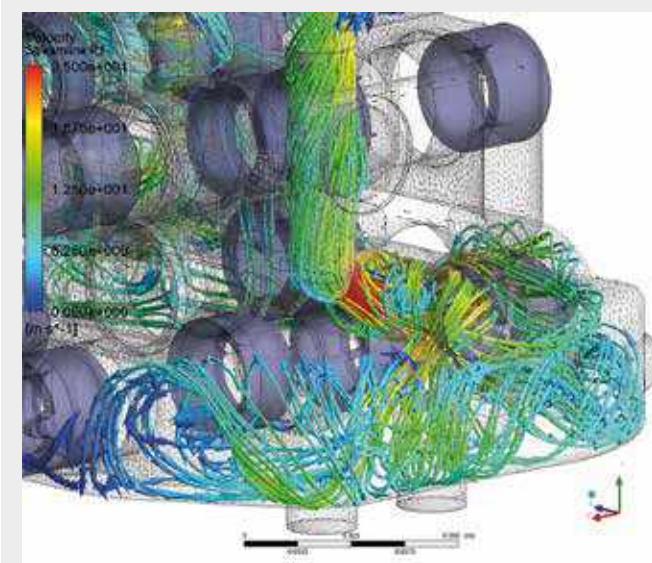

Informazioni sul consumo di carburante

Possibilità di visualizzare il consumo di carburante medio o recente, per adottare una gestione parsimoniosa in ogni momento.

Eco Report

La funzione Eco Report aiuta gli operatori a sviluppare abitudini operative efficienti mediante la visualizzazione di informazioni relative alle prestazioni della macchina in tempo reale.

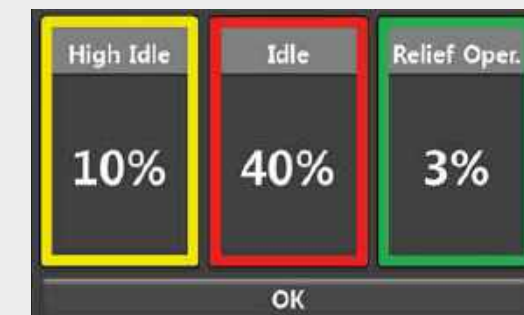

Durevolezza

PRONTO ALL'AZIONE E COSTRUITO PER DURARE

La consapevolezza che l'investimento fatto oggi garantirà profitti a lungo termine è essenziale per chiunque voglia tutelare la propria attività. Ecco perché progettazione, produzione, controllo della qualità e qualsiasi altro aspetto nello sviluppo dell'HX330AL sono stati realizzati all'insegna dell'affidabilità. Abbiamo migliorato l'affidabilità del motore rimuovendo l'EGR e integrando il post-trattamento dello scarico in un sistema semplificato a modulo singolo che agevola la manutenzione. Le strutture del telaio superiore e inferiore sono rinforzate per il lavoro a carico elevato, mentre gli accessori sono stati rigorosamente collaudati per le condizioni più dure. Ogni elemento è stato progettato con la finalità di ridurre al minimo il tempo di inoperatività e le riparazioni, e per consentire di rispettare i programmi, evitare spese impreviste e proteggere i profitti.

"Ogni dettaglio è stato rivisto e corretto per assicurare prestazioni affidabili a lungo termine. Ciò mi permette di rispettare i programmi e di avere un controllo migliore sui costi della macchina".

Sistema di post-trattamento dei gas di scarico

► Motore e sistema di post-trattamento dello scarico sono integrati e assicurano ispezioni e manutenzione semplificate.



Tubi flessibili idraulici

I tubi flessibili di qualità superiore con resistenza straordinaria a calore e pressione offrono la massima durevolezza, anche in condizioni gravose.



Protezioni laterali

La macchina può essere dotata come optional di paraurti laterali; questi assorbono qualsiasi impatto sulla struttura esterna e proteggono la macchina.

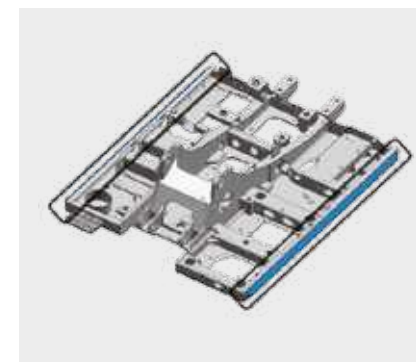

Modulo di raffreddamento

Per preservare la produttività in ambienti di lavoro difficili, le macchine HX Serie A sono ottimizzate con un durevole modulo di raffreddamento rigorosamente collaudato.



Comfort dell'operatore

UNA CABINA PROGETTATA CON L'OPERATORE AL CENTRO

La cabina dell'HX330AL è stata progettata come un ambiente di lavoro confortevole, che riduce gli sforzi di ogni operatore e aumenta la produttività. Accogliente e spaziosa, è dotata di un sedile regolabile di alta qualità con tutti i comandi a portata di mano. Una serie di tecnologie assicura un comodo monitoraggio della macchina, mentre l'impianto audio, comprendente radio e ingressi USB e AUX, consente di svagarsi durante le giornate di lavoro. La progettazione generale incarna l'Effetto Hyundai con un'ampia gamma di utilità e controlli a comoda portata.



Ampio monitor touchscreen

La macchina HX330AL è dotata di un display da 8 pollici con funzione tattile ed eccellente leggibilità. Consente un accesso rapido e semplice alle informazioni sullo stato della macchina in qualsiasi momento durante il lavoro.

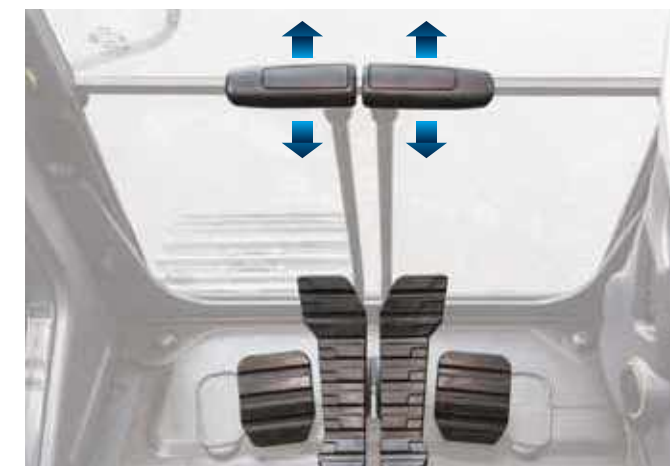

Pedale di traslazione rettilinea (optional)

Il pedale di traslazione rettilinea, offerto come optional, aggiunge comfort e utilità durante la traslazione su lunghe distanze o in quella combinata ad operazioni con gli accessori.



Editing del menu proprietario (OME)

Il proprietario della macchina può impostare le funzioni menu, e può fornire o limitare l'accesso agli utenti della macchina utilizzando una password per bloccare o sbloccare la lista.

Comandi idraulici ausiliari proporzionali (optional)

Comandi sensibili con adattamento proporzionale offerti come optional. Favoriscono un'azione fluida e precisa degli attrezzi idraulici al comando tramite joystick, con conseguente miglioramento dei risultati.



Sedile con sospensione pneumatica e joystick ergonomici

L'HX330AL è dotato come standard di un lussuoso sedile a sospensione pneumatica e riscaldamento. I joystick ergonomici rendono l'azionamento confortevole e intuitivo.

Connettività Miracast

Il sistema Miracast, basato sul Wi-Fi dello smartphone dell'operatore, consente di usare varie funzioni dello smartphone sullo schermo, come la navigazione cartografica e sul web, e la riproduzione di musica e video.



Dispositivo di controllo tattile

L'acceleratore, il dispositivo di controllo dell'aria condizionata e il quadro strumenti possono essere azionati utilizzando il comodo dispositivo di controllo tattile di tipo "jog shuttle".



Sicurezza

PROTEZIONE PER COLLABORATORI E MACCHINARI

In termini di sicurezza e affidabilità, i piccoli dettagli possono fare una gran differenza. L'HX330AL garantisce protezione totale all'operatore, ai compagni di lavoro e alle attrezzature. La cabina è progettata per offrire la massima visibilità, mentre il sistema di monitoraggio avanzato a 360 gradi (AAVM) assicura una visuale completa sulle aree intorno alla macchina. L'HX330AL aiuta a evitare incidenti sul lavoro e contribuisce alla serenità e alla produttività che costituiscono l'Effetto Hyundai.



Struttura della cabina
 La struttura della cabina è rinforzata con elementi integralmente saldati in acciaio a bassa deformazione e ad alta resistenza. È certificata ai sensi degli standard di sicurezza ISO 12117-2 (ROPS, Roll-over Protective Structures - Strutture di protezione contro il ribaltamento) e ISO 10262 di Livello 2 (FOPS, Falling Object Protective Structures - Strutture di protezione contro gli oggetti in caduta).

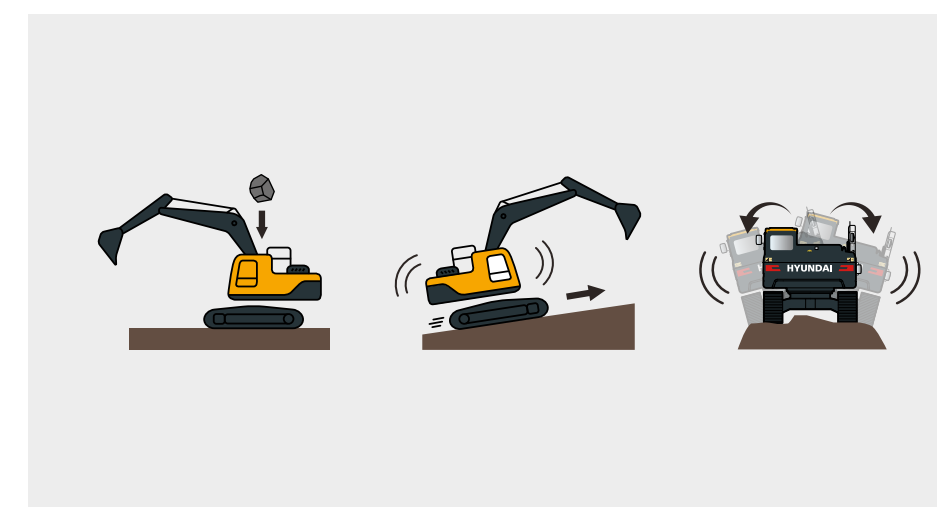

Sistema di monitoraggio avanzato a 360 gradi (AAVM)
 Il sistema di telecamere AAVM offre una visuale a 360° sull'ambiente di lavoro vicino alla macchina. Include anche la tecnologia di rilevamento degli oggetti in movimento intelligente (IMOD, Intelligent Moving Object Detection), che individua persone o oggetti in entrata nel campo d'azione della macchina entro un raggio di cinque metri e lo segnala all'operatore.

"L'HX330AL è strapiena di tecnologie avanzate che proteggono gli operatori e rendono più sicuro il sito di lavoro".

Visibilità e sicurezza migliorate
 Il disegno aperto dell'ingresso alla cabina offre all'operatore una visuale chiara, senza ostacoli sull'ambiente esterno. Anche la maniglia della portiera è stata ridisegnata per garantire un accesso più sicuro e confortevole.

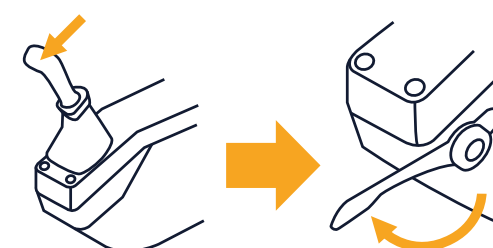

Blocco di sicurezza automatico
 La funzione di blocco di sicurezza automatico previene l'accensione involontaria. Quando il blocco di sicurezza è attivato, l'escavatore non può essere controllato con la leva RCV.

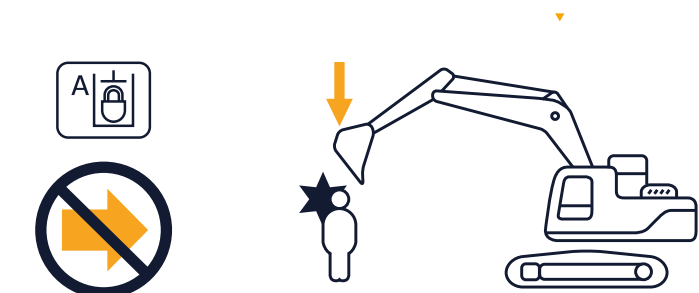

Manutenzione agevolata e connettività

DIAGNOSI E SUPPORTO PER LA MANUTENZIONE AVANZATI

L'affidabilità, derivante da una manutenzione rapida e senza sforzo, è parte integrante dell'Effetto Hyundai. L'HX330AL è progettato per agevolare al massimo la manutenzione. Tutti i componenti e i materiali sono stati ottimizzati per garantire una vita utile prolungata e senza problemi. L'innovativo sistema telematico Hi MATE di Hyundai consente il monitoraggio totale di attività e prestazioni delle macchine. Massima connettività integrata per aiutarti a creare un sito di lavoro intelligente e proteggere i tuoi profitti.

"Ho un quadro generale costante delle prestazioni e delle esigenze di manutenzione, oltre a suggerimenti e supporto quando ne ho bisogno".

App Strumenti diagnostici HCE (HCE-DT)

Ora i tecnici possono connettersi alla macchina in wireless sul posto, utilizzando uno smartphone o laptop. Possibilità di eseguire un controllo rapido per diagnosticare la causa alla radice di un guasto o di effettuare la risoluzione dei guasti per i codici di errore. L'app HCE-DT recupera i dati del motore e della macchina da una piattaforma combinata basata su cloud, per eseguire l'analisi dei guasti in tempo reale. In associazione con ECD, aumenta la percentuale di rettifiche alla prima visita.



Sistema DPF passivo

Il sistema passivo assicura la rigenerazione permanente del filtro antiparticolato diesel durante il funzionamento, ed elimina la necessità della rigenerazione DPF attiva.

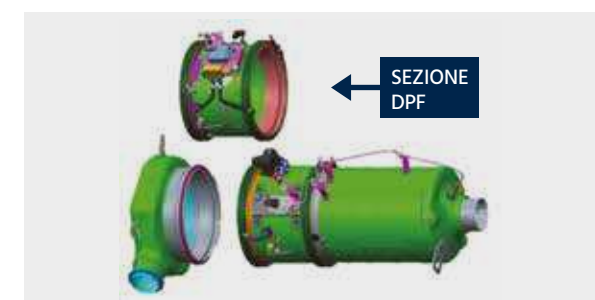

HiMATE

Aumenta efficienza e prestazioni

Per la massima utilità e sicurezza, l'HX330AL è dotato dell'esclusivo sistema di gestione della flotta da remoto Hyundai, denominato Hi MATE, che utilizza la tecnologia dei dati mobili per fornire il più alto livello di assistenza e supporto. Le macchine possono essere monitorate da qualunque luogo, mediante un sito web dedicato o un'app mobile, con accesso ai parametri di lavoro, come le ore totali del motore, lo stato di utilizzo della macchina, le ore lavorative effettivamente completate, il consumo di carburante e l'ubicazione della macchina.



ECD (Diagnosi connessa del motore)

L'ECD fornisce consigli per la risoluzione dei guasti, assistenza personalizzata e supporto per i ricambi da Cummins QuickServe. I tecnici dell'assistenza fanno affidamento su rapporti diagnostici remoti, che permettono di approntarsi in vista delle visite e di portare con sé gli strumenti che servono.

Siamo tutti connessi!



Solo 5 minuti



App Mobile Fleet

La nuova app Mobile Fleet di Hyundai fornisce tutte le informazioni necessarie per gestire efficientemente e in economia la propria flotta. Questa soluzione avanzata, basata su sistema telematico, utilizza grafici e dati chiave sulle prestazioni per una gestione smart della flotta.

200%
migliorata

Vita utile del filtro estesa

Gli intervalli di sostituzione per il filtro dell'olio motore e i filtri del carburante sono stati aumentati da 500 a 1.000 ore.



Produttività aumentata

Hi MATE fornisce informazioni su ore di lavoro, tempo di funzionamento a vuoto, consumo carburante, ecc. e fa risparmiare denaro con concomitante aumento della produttività. Gli avvisi di tagliando permettono di pianificare meglio la manutenzione della macchina.



Monitora le tue macchine

Le informazioni sulla posizione in tempo reale di Hi MATE permettono di monitorare le proprie macchine in tutta semplicità. Basta accedere al sito web o all'app mobile Hi MATE per vedere le proprie macchine in qualsiasi momento e da qualsiasi posizione. Ricevi dati online, tramite e-mail o direttamente sul tuo dispositivo mobile.



Sicurezza aumentata

Proteggi la tua macchina dal furto e dall'utilizzo non autorizzato. Gli alert geofencing di Hi MATE ti notificano in automatico quando la tua macchina esce da un perimetro virtuale precedentemente impostato.

Parti e garanzie

PARTI ORIGINALI E GARANZIE HYUNDAI: IL MIGLIOR MODO PER PROTEGGERE IL TUO INVESTIMENTO

Le parti originali, gli accessori e i programmi di garanzia Hyundai sono concepiti per proteggere al meglio la tua macchina. Aumentano il tempo di operatività e preservano le prestazioni, il comfort e le utilità che caratterizzano la tua macchina.



Una rete su cui puoi contare

Gli interventi tempestivi per mantenere funzionante la tua macchina sono la prerogativa di Hyundai Construction Equipment Europe. Il capiente magazzino di 13000 m² consente di stoccare più del 96% di tutte le parti originali Hyundai. Con uno dei sistemi automatizzati di gestione delle scorte in magazzino più avanzati d'Europa, siamo in grado di mantenere efficienti la disponibilità e la distribuzione di tutte le nostre parti originali. Inoltre, tramite la nostra rete di concessionari in Europa, garantiamo il servizio di consegna 24 ore su 24.



Filtri carburante

I filtri carburante Hyundai aiutano a mantenere pulito il motore con un grado di filtrazione adeguato. Progettati per soddisfare e superare i requisiti del produttore del motore in merito a separazione dell'acqua e filtrazione sporco, prolungano la vita utile del motore.



Parti originali Hyundai

Le parti originali Hyundai sono progettate e prodotte come le corrispondenti parti presenti sulla macchina al momento della consegna dalla fabbrica. Sono sottoposte a rigorose ispezioni e test per la qualità e devono soddisfare gli stringenti requisiti Hyundai in termini di qualità e durevolezza. Devono anche assicurare tempi di inoperatività ridotti al minimo e prestazioni al top, in occasione di qualsiasi compito lavorativo.



Kit aftermarket

Puoi ordinare i kit aftermarket Hyundai tramite il tuo concessionario. Per esempio, questo sistema AAVM migliora la sicurezza internamente e intorno al tuo ambiente di lavoro in ogni momento.



Garanzie Hyundai

Le nostre garanzie sono concepite per offrirti la protezione di cui hai bisogno per gestire la tua attività con fiducia e serenità.

Garanzie standard

Offriamo coperture di garanzia standard per tutti gli escavatori cingolati. Oltre alla copertura standard, sono offerti come optional periodi di garanzia estesa, che ti consentono di beneficiare della copertura completa per periodi più lunghi, anche oltre la vita utile delle macchine. Discuti con il concessionario Hyundai locale la soluzione ottimale per le tue esigenze.

Garanzie estese

Le nostre garanzie estese ti aiutano a mantenere il controllo totale sui tuoi costi di gestione. Combinando un programma di garanzia estesa con un contratto di manutenzione personalizzato, puoi evitare del tutto le spese inaspettate.

Giro panoramico

HX330AL

Produttività ed efficienza

- Tempi di ciclo brevi
- Controllo elettronico indipendente delle pompe (EPIC)
- Linee degli attrezzi idraulici personalizzabili
- Controllo flusso attrezzi (20 attrezzi programmabili)
- Informazioni sul consumo del carburante
- Indicatore Eco
- Spegnimento automatico del motore

Comfort dell'operatore

- Cabina spaziosa
- Monitor touchscreen da 8"
- Climatizzatore automatico
- Chiave elettronica e pulsante di avvio/arresto
- Sedile riscaldato con sospensione pneumatica
- Ammortizzatori cabina viscosi
- Design del joystick ergonomico

Manutenzione agevolata e connettività

- Accessibilità eccellente
- Ingrassaggio centralizzato
- Sistema telematico Hi MATE
- Intervalli di manutenzione estesi

OPTIONAL

Durevolezza e sicurezza

- Visibilità eccellente
- Sistema di telecamere AAVM
- Luci a LED
- Strutture superiore e inferiore rinforzata
- Tubi flessibili di qualità superiore
- Perni, boccole e spessori in polimero rinforzati
- Blocco rotazione

OPTIONAL

OPTIONAL



SPECIFICHE

MOTORE	
Produttore/Modello	Cummins L9
Tipo	Motore diesel dotato di turbocompressore e intercooler
Potenza lorda (SAE J1995)	310 CV (231 kW) a 2.100 giri/min
Potenza netta (SAE J1349)	304 CV (227 kW) a 2.100 giri/min
Potenza massima	325 CV (242 kW) a 1.800 giri/min
Coppia di picco	1.526 Nm (1.126 lb ft) a 1.400 giri/min
Cilindrata	8.900 cc (543 cu in)

IMPIANTO IDRAULICO	
POMPA PRINCIPALE	
Tipo	Pompe del pistone di portata variabile
Flusso massimo	2 x 277,2 l/min (73,2 U.S. gpm / 60,1 U.K. gpm)
Pompa secondaria per il circuito pilota	Pompa a ingranaggi

Sistema di pompaggio a rilevamento incrociato e con risparmio di carburante.

MOTORI IDRAULICI	
Traslazione	Motore a pistone assiale a due velocità
Rotazione	Motore a pistone assiale

IMPOSTAZIONE DELLA VALVOLA DI SFOGO	
Circuiti integrati	350 kgf/cm ² (4.980 psi)
Traslazione	350 kgf/cm ² (4.980 psi)
Aumento di potenza (braccio, avambraccio, benna)	380 kgf/cm ² (5.400 psi)
Circuito di rotazione	300 kgf/cm ² (4.270 psi)
Circuito pilota	40 kgf/cm ² (569 psi)
Valvola di servizio	Installata

CILINDRI IDRAULICI	
N. di cilindri-alesaggio x corsa	Braccio: Ø150 x 1.480 Corsa Avambraccio: Ø160 x 1.685 Corsa Benna: Ø140 x 1.285 Corsa

* Hyundai Bio Hydraulic Oil (HBHO) disponibile.

UNITÀ DI TRASMISSIONE E FRENI	
Metodo di trasmissione	Tipo interamente idrostatico
Motore di traslazione	Motore a pistone assiale, modello a pattini interni
Sistema di riduzione	Ingranaggio di riduzione planetario
Sforzo di trazione alla barra massimo	27.404 kgf (60.415 lbf)
Velocità di traslazione massima (alta/bassa)	6,4 km/h (3,98 mph) / 3,5 km/h (2,17 mph)
Pendenza	35°(70%)
Freno di stazionamento	Multi-disco bagnato

CONTROLLO	
Il joystick e i pedali azionati a pressione pilota con leva staccabile assicurano un'attivazione che praticamente non richiede alcuno sforzo.	
Comando pilota	Due joystick con una leva di sicurezza (Sx): Rotazione e avambraccio, (Dx): Braccio e benna (ISO)
Traslazione e sterzo	Due leve con pedali
Valvola a farfalla del motore	Tipo elettrico, con indicatore

SISTEMA DI ROTAZIONE	
Motore di rotazione	Motore a pistone assiale a portata fissa
Riduzione della rotazione	Riduzione a ingranaggio planetario
Lubrificazione del cuscinetto di rotazione	In bagno di grasso
Freno della rotazione	Multi-disco bagnato
Velocità di rotazione	10,2 giri/min.

CAPACITÀ DEL LUBRIFICANTE E DEL REFRIGERANTE			
	litro	gal. US	gal. UK
Serbatoio del carburante	600	154,7	131,9
Refrigerante del motore	55	14,5	12,1
Olio del motore	30	7,9	6,6
Dispositivo di rotazione	11	2,91	2,42
Trasmissione finale (ciascuna)	7,8	2,06	1,72
Impianto idraulico (incluso il serbatoio)	414	106,7	91,06
Serbatoio idraulico	210	54,1	46,2
DEF / AdBlue®	70	18,5	15,4

SOTTOCARRO	
Il telaio centrale del tipo a gambe X è integralmente saldato con i telai dei cingoli a scatola rinforzati. Il sottocarro include nuli lubrificati, pulegge di rinvio, regolatori dei cingoli con molle e ruote dentate ad assorbimento degli urti, e catena dei cingoli con pattini a doppia o tripla costola.	
Telaio centrale	Del tipo a gambe X
Telaio dei cingoli	Del tipo a scatola pentagonale
Numero di Pattini su ciascun lato	48 CIASCUNO
Numero di Rulli portanti su ciascun lato	2 CIASCUNO
Numero di Rulli dei cingoli su ciascun lato	9 CIASCUNO
Numero di Protezioni della pista su ciascun lato	2 CIASCUNO

PESO OPERATIVO (APPROSSIMATIVO)				
Peso operativo, incluso il braccio 6.450 mm (21' 2"); avambraccio 3.200 mm (10' 6"); benna a colmo SAE 1,44 m ³ (1,88 yd ³), lubrificante, refrigerante, serbatoio del carburante pieno, serbatoio idraulico pieno e tutti gli equipaggiamenti standard.				
Pattini		Peso operativo		Pressione a terra
Tipo	Larghezza in mm (pollici/in)	kg (lb)		kgf/cm ² (psi)
Costola di aggrappamento tripla	600 (24")	HX330AL	33.750 (74.406)	0,65 (9,22)
		HX330A NL	33.470 (73.790)	0,64 (9,16)
	700 (28")	HX300AL	34.270 (75.550)	0,57 (8,04)
		800 (32")	HX300AL	34.650 (76.390)
900 (36")	HX300AL	35.040 (77.250)	0,45 (6,39)	
	Costola di aggrappamento doppia	700 (28")	HX300A HW	37.800 (83.330)

IMPIANTO ARIA CONDIZIONATA	
L'impianto dell'aria condizionata della macchina contiene gas fluorurato a effetto serra, con il potenziale di riscaldamento globale del refrigerante R134a. (Potenziale di riscaldamento globale: 1.430) L'impianto contiene 0,75 kg di refrigerante pari a 1,07 tonnellate CO ₂ equivalenti. Per maggiori informazioni, fare riferimento al manuale.	

DIMENSIONI E RAGGIO D'AZIONE

HX330AL/ HX330A NL DIMENSIONI

BRACCIO 6,45 m (21' 2"), 6,15 m (20' 2") e AVAMBRACCIO 2,2 m (7' 3"), 2,5 m (8' 2"), 3,2 m (10' 6"), 4,05 m (13' 3")

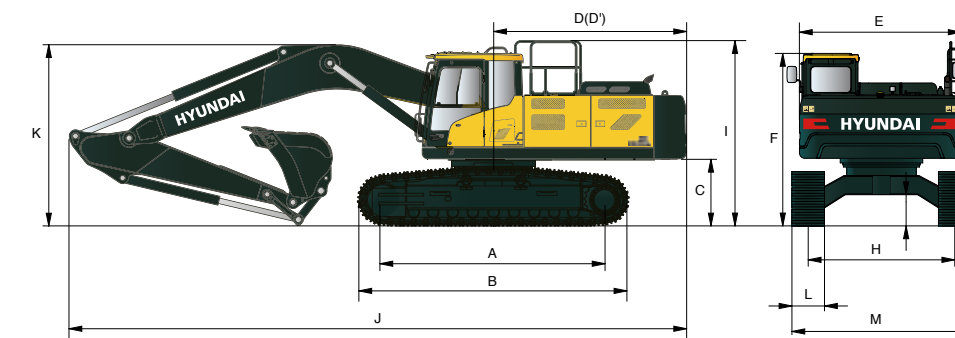

Unità: mm (ft-in)

A	Distanza tamburi	4.030 (13' 3")				
B	Lunghezza totale del cingolato	4.940 (16' 2")				
C	Luce a terra del contrappeso	1.200 (3' 11")				
D	Raggio di rotazione del contrappeso	3.570 (11' 7")				
D'	Lunghezza estremità posteriore	3.505 (11' 5")				
E	Larghezza totale della sovrastruttura	2.980 (9' 9")				
F	Altezza totale della cabina	3.145 (10' 4")				
G	Luce a terra minima	500 (1' 8")				
H	Indicatore dei cingoli	HX330AL	2.680 (8' 10")			
		HX330A NL	2.390 (7' 10")			
I	Altezza totale del mancorrente	3.350 (11' 0")				
Lunghezza del braccio		6.150 (20' 2")	6.450 (21' 2")			
Lunghezza dell'avambraccio		2.200 (7' 3")	2.200 (7' 3")	2.500 (8' 2")	3.200 (10' 6")	4.050 (13' 3")
J	Lunghezza complessiva	11.160 (36' 7")	11.460 (37' 7")	11.340 (37' 2")	11.220 (36' 10")	11.200 (36' 9")
K	Altezza totale del braccio	3.670 (12' 0")	3.630 (11' 11")	3.540 (11' 7")	3.360 (11' 0")	3.880 (12' 9")
L	Larghezza della gancia del cingolo	600 (24")	700 (28")	800 (32")	900 (36")	
M	Larghezza complessiva	HX330AL	3.280 (10' 9")	3.380 (11' 1")	3.480 (11' 5")	3.580 (11' 9")
		HX330A NL	2.990 (9' 10")	-	-	-

HX330AL / HX330A NL RAGGIO D'AZIONE

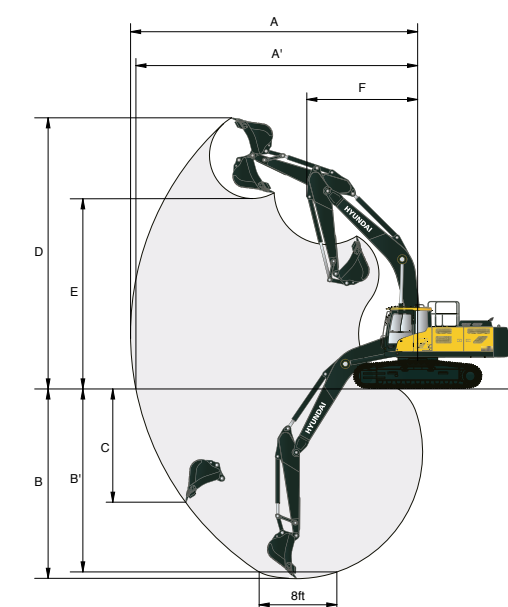

Unità: mm (ft-in)

Lunghezza del braccio	6.150 (20' 2")	6.450 (21' 2")				
Lunghezza dell'avambraccio	2.200 (7' 3")	2.200 (7' 3")	2.500 (8' 2")	3.200 (10' 6")	4.050 (13' 3")	
A	Portata di scavo massima	10.020 (32' 10")	10.330 (33' 11")	10.500 (34' 5")	11.150 (36' 7")	1.950 (39' 2")
A'	Portata di scavo massima a terra	9.810 (32' 2")	10.120 (33' 2")	10.290 (33' 9")	10.950 (35' 11")	11.770 (38' 7")
B	Profondità di scavo massima	6.150 (20' 2")	6.360 (20' 10")	6.660 (21' 10")	7.360 (24' 2")	8.210 (26' 11")
B'	Profondità di scavo massima (livello 8')	5.950 (19' 6")	6.170 (20' 3")	6.450 (21' 2")	7.200 (23' 7")	8.080 (26' 6")
C	Profondità di scavo massima parete verticale	5.700 (18' 8")	5.970 (19' 7")	5.660 (18' 7")	6.330 (20' 9")	7.240 (23' 9")
D	Altezza di scavo massima	9.980 (32' 9")	10.260 (33' 8")	10.050 (33' 0")	10.360 (34' 0")	10.780 (35' 4")
E	Altezza di scarico massima	6.790 (22' 3")	7.060 (23' 2")	6.950 (22' 10")	7.260 (23' 10")	7.670 (25' 2")
F	Raggio di rotazione anteriore minimo	4.450 (14' 7")	4.630 (15' 2")	4.440 (14' 7")	4.360 (14' 4")	4.290 (14' 1")

DIMENSIONI E RAGGIO D'AZIONE

HX330AL DIMENSIONI HIGH WALKER

BRACCIO 6,45 m (21' 2"), 6,15 m (20' 2") e AVAMBRACCIO 2,2 m (7' 3"), 2,5 m (8' 2"), 3,2 m (10' 6"), 4,05 m (13' 3")

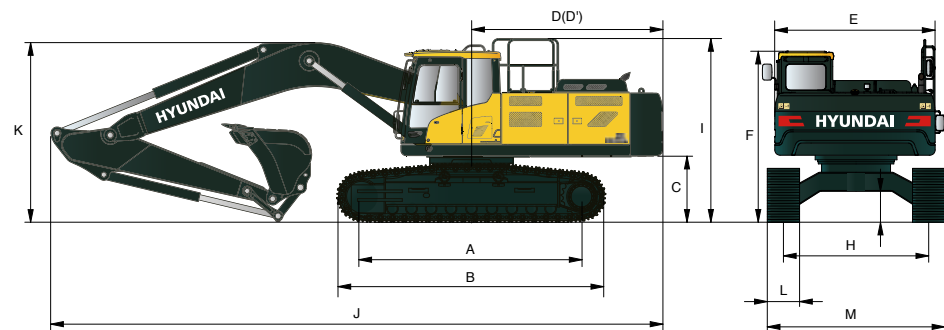

Unità: mm (ft.-in)

A	Distanza tamburi	4.030 (13' 3")
B	Lunghezza totale del cingolato	4.940 (16' 2")
C	Luce a terra del contrappeso	1.535 (5' 0")
D	Raggio di rotazione del contrappeso	3.570 (11' 7")
D'	Lunghezza estremità posteriore	3.505 (11' 5")
E	Larghezza totale della sovrastruttura	2.980 (9' 9")
F	Altezza totale della cabina	3.480 (11' 5")
G	Luce a terra minima	800 (2' 7")
H	Indicatore dei cingoli	2.870 (9' 5")
I	Altezza totale del mancorrente	3.650 (12' 0")

	Lunghezza del braccio	6.150 (20' 2")	6.450 (21' 2")			
	Lunghezza dell'avambraccio	2.200 (7' 3")	2.200 (7' 3")	2.500 (8' 2")	3.200 (10' 6")	4.050 (13' 3")
J	Lunghezza complessiva	11.150 (36' 7")	11.460 (37' 7")	11.320 (37' 2")	11.160 (36' 7")	11.240 (36' 11")
K	Altezza totale del braccio	3.790 (12' 5")	3.720 (12' 2")	3.610 (11' 10")	3.410 (11' 2")	3.800 (12' 6")
L	Larghezza della ganascia del cingolo	Costola di aggrappamento doppia				
	Tipo larghezza	700 (28")				
M	Larghezza complessiva	3.570 (11' 9")				

HX330AL RAGGIO D'AZIONE HIGH WALKER

Unità: mm (ft.-in)

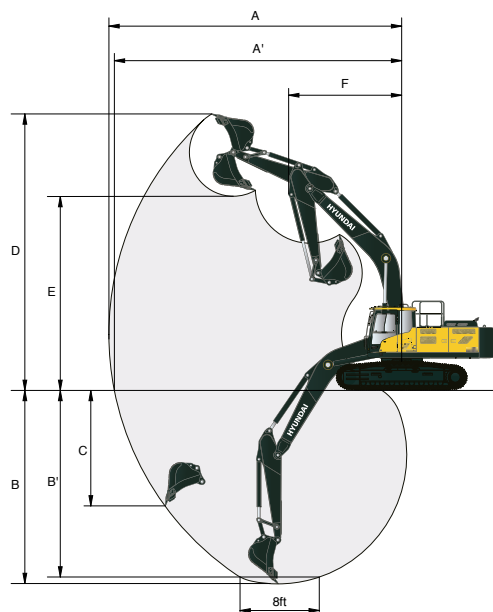

Lunghezza del braccio	6.150 (20' 2")	6.450 (21' 2")				
Lunghezza dell'avambraccio	2.200 (7' 3")	2.200 (7' 3")	2.500 (8' 2")	3.200 (10' 6")	4.050 (13' 3")	
A	Portata di scavo massima	10.020 (32' 10")	10.330 (33' 11")	10.500 (34' 5")	11.150 (36' 7")	11.950 (39' 2")
A'	Portata di scavo massima a terra	9.810 (32' 2")	10.120 (33' 2")	10.290 (33' 9")	10.950 (35' 11")	11.770 (38' 7")
B	Profondità di scavo massima	5.850 (19' 2")	6.060 (19' 11")	6.360 (20' 10")	7.060 (23' 2")	7.910 (25' 11")
B'	Profondità di scavo massima (livello 8')	5.650 (18' 6")	5.860 (19' 3")	6.140 (20' 2")	6.890 (22' 7")	7.780 (25' 6")
C	Profondità di scavo massima parete verticale	5.400 (17' 9")	5.670 (18' 7")	5.360 (17' 7")	6.030 (19' 9")	6.940 (22' 9")
D	Altezza di scavo massima	10.280 (33' 9")	10.560 (34' 8")	10.350 (33' 11")	10.670 (35' 0")	11.080 (36' 4")
E	Altezza di scarico massima	7.090 (23' 3")	7.370 (24' 2")	7.250 (23' 9")	7.570 (24' 10")	7.970 (26' 2")
F	Raggio di rotazione anteriore minimo	4.450 (14' 7")	4.630 (15' 2")	4.440 (14' 7")	4.360 (14' 4")	4.290 (14' 1")

GUIDA ALLA SELEZIONE DELLA BENNA E FORZA DI SCAVO

BENNE

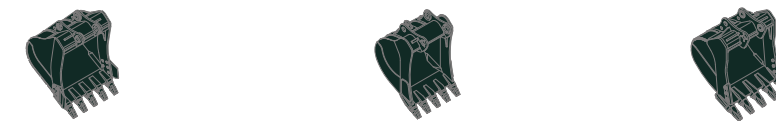

A colmo SAE m³ (yd³)	1,44 (1,88)	◆ 1,44 (1,88)	■ 1,44 (1,88)
	1,74 (2,28)		■ 1,60 (2,09)
	2,10 (2,75)		■ 1,73 (2,26)
			■ 1,83 (2,39)

Capacità m³ (yd³)	Larghezza mm (in)	Peso kg (lb)	Raccomandazione mm (ft.in)								
			6.150 (20' 2") Braccio				6.450 (21' 2") Braccio				
			2.200 (7' 3") Avambraccio	2.500 (8' 2") Avambraccio	3.200 (10' 6") Avambraccio	2.200 (7' 3") Avambraccio	2.500 (8' 2") Avambraccio	3.200 (10' 6") Avambraccio	4.050 (13' 3") Avambraccio		
1,44 (1,88)	1,25 (1,63)	1.380 (54")	1.500 (59")	1.110 (2.450)	●	●	●	●	●	●	○
1,74 (2,28)	1,50 (1,96)	1.620 (64")	1.740 (69")	1.230 (2.710)	●	●	○	●	●	○	■
2,10 (2,75)	1,83 (2,39)	1.910 (75")	2.030 (80")	1.370 (3.020)	○	○	■	○	○	■	▲
◆ 1,44 (1,88)	1,25 (1,63)	1.470 (58")	-	1.380 (3.040)	●	●	●	●	●	●	○
■ 1,44 (1,88)	1,25 (1,63)	1.470 (58")	-	1.470 (3.240)	●	●	●	●	●	●	-
■ 1,60 (2,09)	1,39 (1,82)	1.585 (62")	-	1.650 (3.640)	●	●	○	●	●	○	-
■ 1,73 (2,26)	1,50 (1,96)	1.710 (67")	-	1.650 (3.640)	●	●	○	○	○	■	-
■ 1,83 (2,39)	1,59 (2,08)	1.765 (69")	-	1.845 (4.070)	○	○	■	○	○	■	-

- ◆ Benna per impieghi pesanti
- Benna per impieghi pesanti roccia
- Benna finitura sponde

- Applicabile per materiali con densità di 2.100 kg/m³ (3.500 lb/yd³) o inferiore
- Applicabile per materiali con densità di 1.800 kg/m³ (3.000 lb/yd³) o inferiore
- Applicabile per materiali con densità di 1.500 kg/m³ (2.500 lb/yd³) o inferiore
- ▲ Applicabile per materiali con densità di 1.200 kg/m³ (2.000 lb/yd³) o inferiore

ATTACCO



Bracci e avambracci sono saldati con un disegno a scatola intera in acciaio low-stress. Sono disponibili bracci da 6,45 m, 6,15 m e avambracci da 2,2 m, 2,5 m, 3,2 m, 4,05 m.

FORZA DI SCAVO

Braccio	Lunghezza	mm (ft.in)	6.450 (21' 2")				Note:
			6.150 (20' 2")	3.030 (6.680)			
Avambraccio	Lunghezza	mm (ft.in)	2.200 (7' 3")	2.200 (7' 3")	2.500 (8' 2")	3.200 (10' 6")	4.050 (13' 3")
	Peso	kg (lb)	1.560 (3.440)	1.560 (3.440)	1.650 (3.640)	1.770 (3.900)	1.870 (4.120)
Forza di scavo della benna	SAE	kN	186,3 [203,3]	186,3 [203,3]	187,3 [204,4]	188,3 [205,5]	189,3 [206,4]
		kgf	19.000 [20.730]	19.000 [20.730]	19.100 [20.840]	19.200 [20.950]	19.300 [21.050]
		lbf	41.890 [45.700]	41.890 [45.700]	42.110 [45.940]	42.330 [46.190]	42.550 [46.410]
	ISO	kN	214,8 [234,3]	214,8 [234,3]	215,7 [235,4]	216,7 [236,4]	217,7 [237,5]
		kgf	21.900 [23.890]	21.900 [23.890]	22.000 [24.000]	22.100 [24.110]	22.200 [24.220]
		lbf	48.280 [52.670]	48.280 [52.670]	48.500 [52.910]	48.720 [53.150]	48.940 [53.400]
Forza di richiamo dell'avambraccio	SAE	kN	195,2 [212,9]	195,2 [212,9]	175,5 [191,5]	140,2 [153,0]	118,7 [129,4]
		kgf	19.900 [21.710]	19.900 [21.710]	17.900 [19.530]	14.300 [15.600]	12.100 [13.200]
		lbf	43.870 [47.860]	43.870 [47.860]	39.460 [43.060]	31.530 [34.390]	26.680 [29.100]
	ISO	kN	205,0 [223,6]	205,0 [223,6]	184,4 [201,1]	145,1 [158,4]	123,6 [134,8]
		kgf	20.900 [22.800]	20.900 [22.800]	18.800 [20.510]	14.800 [16.150]	12.600 [13.750]
		lbf	46.080 [50.270]	46.080 [50.270]	41.450 [45.220]	32.630 [35.600]	27.780 [30.310]













Nota: il peso del braccio include il cilindro dell'avambraccio, la tubazione e il perno. Il peso dell'avambraccio include il cilindro della benna, il leveraggio e il perno

CAPACITÀ DI SOLLEVAMENTO















 Valore nominale frontale  Valore nominale laterale o 360 gradi

HX330AL

Braccio 6,45 m (21' 2"), avambraccio 3,2 m (10' 6") dotato di costola di aggrappamento tripla 600 mm (24").



Altezza del punto di sollevamento m (ft)	Raggio del punto di sollevamento										Allo sbraccio max				
	3,0 m (9,8 ft)		4,5 m (14,8 ft)		6,0 m (19,7 ft)		7,5 m (24,6 ft)		9,0 m (29,5 ft)		Capacità		Sbraccio		
													m (ft)		
7,5 m (24,6 ft)	kg										*6.830	*6.830			
	lb										*15.060	*15.060			(25,4)
6,0 m (19,7 ft)	kg										*7.900	7.220			8,62
	lb										*17.420	15.920			(28,3)
4,5 m (14,8 ft)	kg			*12.020	*12.020	*9.700	*9.700	*8.550	7.020	*6.670	5.230	*5.450	5.070		9,17
	lb			*26.500	*26.500	*21.380	*21.380	*18.850	15.480	*14.700	11.530	*12.020	11.180		(30,1)
3,0 m (9,8 ft)	kg			*15.600	14.270	*11.400	9.360	*9.430	6.750	7.640	5.120	*5.650	4.740		9,44
	lb			*34.390	31.460	*25.130	20.640	*20.790	14.880	16.840	11.290	*12.460	10.450		(31,0)
1,5 m (4,9 ft)	kg			*17.450	13.410	*12.910	8.910	9.860	6.500	7.500	4.990	*6.050	4.630		9,47
	lb			*38.470	29.560	*28.460	19.640	21.740	14.330	16.530	11.000	*13.340	10.210		(31,1)
Linea del suolo	kg			*17.260	13.060	13.540	8.620	9.660	6.320	7.410	4.900	*6.720	4.720		9,25
	lb			*38.050	28.790	29.850	19.000	21.300	13.930	16.340	10.800	*14.820	10.410		(30,4)
-1,5 m (-4,9 ft)	kg	*10.800	*10.800	*18.990	13.000	13.410	8.500	9.570	6.240			7.670	5.070		8,77
	lb	*23.810	*23.810	*41.870	28.660	29.560	18.740	21.100	13.760			16.910	11.180		(28,8)
-3,0 m (-9,8 ft)	kg	*17.470	*17.470	*17.780	13.120	*13.420	8.540	9.630	6.290			8.840	5.820		7,98
	lb	*38.510	*38.510	*39.200	28.920	*29.590	18.830	21.230	13.870			19.490	12.830		(26,2)
-4,5 m (-14,8 ft)	kg	*20.720	*20.720	*15.280	13.430	*11.480	8.760					*9.660	7.470		6,76
	lb	*45.680	*45.680	*33.690	29.610	*25.310	19.310*					*21.300	16.470		(22,2)
-6,0 m (-19,7 ft)	kg														
	lb														

Braccio 6,45 m (21' 2"), avambraccio 4,05 m (13' 3") dotato di costola di aggrappamento tripla 600 mm (24").

Altezza del punto di sollevamento m (ft)	Raggio del punto di sollevamento										Allo sbraccio max					
	1,5 m (4,9 ft)		3,0 m (9,8 ft)		4,5 m (14,8 ft)		6,0 m (19,7 ft)		7,5 m (24,6 ft)		9,0 m (29,5 ft)		Capacità		Sbraccio	
															m (ft)	
9,0 m (29,5 ft)	kg															
	lb															
7,5 m (24,6 ft)	kg															
	lb															
6,0 m (19,7 ft)	kg															
	lb															
4,5 m (14,8 ft)	kg															
	lb															
3,0 m (9,8 ft)	kg					*13.380	*13.380	*10.160	9.310	*8.570	6.630	7.440	4.980	*4.210	4.000	10,25
	lb					*29.500	*29.500	*22.400	20.530	*18.890	14.620	16.400	10.980	*9.280	8.820	(33,6)
1,5 m (4,9 ft)	kg					*16.630	13.330	*11.910	8.760	*9.580	6.330	7.260	4.810	*4.460	3.900	10,28
	lb					*36.660	29.390	*26.260	19.310	*21.120	13.960	16.010	10.600	*9.830	8.600	(33,7)
Linea del suolo	kg			*6.360	*6.360	*18.490	12.700	13.170	8.360	9.340	6.090	7.120	4.680	*4.880	3.960	10,08
	lb			*14.020	*14.020	*40.760	28.000	29.030	18.430	20.590	13.430	15.700	10.320	*10.760	8.730	(33,1)
-1,5 m (-4,9 ft)	kg	*6.460	*6.460	*9.880	*9.880	*19.020	12.460	12.920	8.140	9.180	5.940	7.040	4.600	*5.570	4.190	9,64
	lb	*14.240	*14.240	*21.780	*21.780	*41.930	27.470	28.480	17.950	20.240	13.100	15.520	10.140	*12.280	9.240	(31,6)
-3,0 m (-9,8 ft)	kg	*10.380	*10.380	*14.460	*14.460	*18.480	12.470	12.870	8.100	9.150	5.910			*6.730	4.690	8,92
	lb	*22.880	*22.880	*31.880	*31.880	*40.740	27.490	28.370	17.860	20.170	13.030			*14.840	10.340	(29,3)
-4,5 m (-14,8 ft)	kg	*15.030	*15.030	*20.820	*20.820	*16.810	12.670	*12.610	8.210	9.280	6.030			8.700	5.690	7,86
	lb	*33.140	*33.140	*45.900	*45.900	*37.060	27.930	*27.800	18.100	20.460	13.290			19.180	12.540	(25,8)
-6,0 m (-19,7 ft)	kg			*18.520	*18.520	*13.360	13.110	*9.600	8.570					*8.930	8.100	6,26
	lb			*40.830	*40.830	*29.450	28.900	*21.160	18.890					*19.690	17.860	(20,5)











1. La capacità di sollevamento è basata su ISO 10567.
2. La capacità di sollevamento della Serie HX non supera il 75% del carico di ribaltamento con la macchina su suolo stabile e in piano o l'87% della capacità idraulica massima.
3. Il punto di sollevamento è il perno di montaggio pivotante della benna sull'avambraccio (senza massa della benna).
4. (*) indica il carico limitato dalla capacità idraulica.

CAPACITÀ DI SOLLEVAMENTO











 Valore nominale frontale  Valore nominale laterale o 360 gradi

HX330AL

Braccio 6,45 m (21' 2"), avambraccio 2,5 m (8' 2") dotato di costola di aggrappamento tripla 600 mm (24").



Altezza del punto di sollevamento m (ft)	Raggio del punto di sollevamento								Allo sbraccio max							
	3,0 m (9,8 ft)		4,5 m (14,8 ft)		6,0 m (19,7 ft)		7,5 m (24,6 ft)		Capacità		Sbraccio					
											m (ft)					
7,5 m (24,6 ft)	kg															
	lb															
6,0 m (19,7 ft)	kg															
	lb															
4,5 m (14,8 ft)	kg															
	lb															
3,0 m (9,8 ft)	kg															
	lb															
1,5 m (4,9 ft)	kg															
	lb															
Linea del suolo	kg															
	lb															
-1,5 m (-4,9 ft)	kg															
	lb															
-3,0 m (-9,8 ft)	kg															
	lb															
-4,5 m (-14,8 ft)	kg															
	lb															

Braccio 6,45 m (21' 2"), avambraccio 2,2 m (7' 3") dotato di costola di aggrappamento tripla 600 mm (24").

Altezza del punto di sollevamento m (ft)	Raggio del punto di sollevamento								Allo sbraccio max							
	3,0 m (10 ft)		4,5 m (15 ft)		6,0 m (20 ft)		7,5 m (25 ft)		Capacità		Sbraccio					
											m (ft)					
7,5 m (24,6 ft)	kg															
	lb															
6,0 m (19,7 ft)	kg															
	lb															
4,5 m (14,8 ft)	kg															
	lb															
3,0 m (9,8 ft)	kg															
	lb															
1,5 m (4,9 ft)	kg															
	lb															
Linea del suolo	kg															
	lb															
-1,5 m (-4,9 ft)	kg															
	lb															
-3,0 m (-9,8 ft)	kg															
	lb															
-4,5 m (-14,8 ft)	kg															
	lb															











1. La capacità di sollevamento è basata su ISO 10567.
2. La capacità di sollevamento della Serie HX non supera il 75% del carico di ribaltamento con la macchina su suolo stabile e in piano o l'87% della capacità idraulica massima.
3. Il punto di sollevamento è il perno di montaggio pivotante della benna sull'avambraccio (senza massa della benna).
4. (*) indica il carico limitato dalla capacità idraulica.

CAPACITÀ DI SOLLEVAMENTO

 Valore nominale frontale  Valore nominale laterale o 360 gradi















HX330AL

Braccio 6,15 m (20' 2"), avambraccio 2,2 m (7' 3") dotato di costola di aggrappamento tripla 600 mm (24").

Altezza punto di sollevamento m (ft)	Raggio del punto di sollevamento								Allo sbraccio max		
	3,0 m (9,8 ft)		4,5 m (14,8 ft)		6,0 m (19,7 ft)		7,5 m (24,6 ft)		Capacità		Sbraccio
											m (ft)
7,5 m (24,6 ft)	kg				*9.780	*9.780			*9.930	9.210	6,31
	lb				*21.560	*21.560			*21.890	20.300	(20,7)
6,0 m (19,7 ft)	kg				*9.980	9.930			*9.710	7.120	7,36
	lb				*22.000	21.890			*21.410	15.700	(24,2)
4,5 m (14,8 ft)	kg				*11.160	9.570	*9.860	6.820	9.100	6.150	8,00
	lb				*24.600	21.100	*21.740	15.040	20.060	13.560	(26,2)
3,0 m (9,8 ft)	kg				*12.670	9.130	9.900	6.630	8.450	5.680	8,31
	lb				*27.930	20.130	21.830	14.620	18.630	12.520	(27,3)
1,5 m (4,9 ft)	kg				13.600	8.790	9.710	6.450	8.300	5.560	8,34
	lb				29.980	19.380	21.410	14.220	18.300	12.260	(27,4)
Linea del suolo	kg				13.400	8.610	9.600	6.350	8.610	5.750	8,10
	lb				29.540	18.980	21.160	14.000	18.980	12.680	(26,6)
-1,5 m (-4,9 ft)	kg			*18.560	13.130	13.380	8.590	9.630	6.390	6.350	7,54
	lb			*40.920	28.950	29.500	18.940	21.230	14.090	14.000	(24,7)
-3,0 m (-9,8 ft)	kg	*21.300	*21.300	*16.420	13.350	*12.400	8.760		*10.710	7.750	6,60
	lb	*46.960	*46.960	*36.200	29.430	*27.340	19.310		*23.610	17.090	(21,6)
-4,5 m (-14,8 ft)	kg										
	lb										

HX330AL NL

Braccio 6,45 m (21' 2"), avambraccio 4,05 m (13' 3") dotato di costola di aggrappamento tripla 600 mm (24").

Altezza del punto di sollevamento m (ft)	Raggio del punto di sollevamento										Allo sbraccio max					
	1,5 m (4,9 ft)		3,0 m (9,8 ft)		4,5 m (14,8 ft)		6,0 m (19,7 ft)		7,5 m (24,6 ft)		9,0 m (29,5 ft)		Capacità		Sbraccio	
															m (ft)	
9,0 m (29,5 ft)	kg									*4.740	*4.740			*4.530	*4.530	7,56
	lb									*10.450	*10.450			*9.990	*9.990	(24,8)
7,5 m (24,6 ft)	kg									*4.190	*4.190			*4.190	*4.190	8,72
	lb									*9.240	*9.240			*9.240	*9.240	(28,6)
6,0 m (19,7 ft)	kg									*6.840	6.210	*5.830	4.510	*4.070	4.050	9,51
	lb									*15.080	13.690	*12.850	9.940	*8.970	8.930	(31,2)
4,5 m (14,8 ft)	kg									*7.590	5.970	*7.160	4.410	*4.080	3.630	10,00
	lb									*16.730	13.160	*15.790	9.720	*8.990	8.000	(32,8)
3,0 m (9,8 ft)	kg					*13.400	12.150	*10.170	7.950	*8.570	5.680	7.400	4.250	*4.210	3.390	10,25
	lb					*29.540	26.790	*22.420	17.530	*18.890	12.520	16.310	9.370	*9.280	7.470	(33,6)
1,5 m (4,9 ft)	kg					*16.640	11.110	*11.920	7.420	9.550	5.390	7.220	4.090	*4.460	3.300	10,28
	lb					*36.680	24.490	*26.280	16.360	21.050	11.880	15.920	9.020	*9.830	7.280	(33,7)
Linea del suolo	kg			*6.370	*6.370	*18.500	10.520	13.080	7.040	9.280	5.150	7.070	3.960	*4.890	3.340	10,08
	lb			*14.040	*14.040	*40.790	23.190	28.840	15.520	20.460	11.350	15.590	8.730	*10.780	7.360	(33,1)
-1,5 m (-4,9 ft)	kg	*6.480	*6.480	*9.910	*9.910	*19.020	10.300	12.840	6.830	9.120	5.010	6.990	3.880	*5.570	3.540	9,64
	lb	*14.290	*14.290	*21.850	*21.850	*41.930	22.710	28.310	15.060	20.110	11.050	15.410	8.550	*12.280	7.800	(31,6)
-3,0 m (-9,8 ft)	kg	*10.400	*10.400	*14.490	*14.490	*18.480	10.310	12.790	6.790	9.090	4.980			*6.740	3.960	8,92
	lb	*22.930	*22.930	*31.940	*31.940	*40.740	22.730	28.200	14.970	20.040	10.980			*14.860	8.730	(29,3)
-4,5 m (-14,8 ft)	kg	*15.060	*15.060	*20.860	*20.860	*16.800	10.500	*12.600	6.900	9.230	5.100			8.660	4.820	7,85
	lb	*33.200	*33.200	*45.990	*45.990	*37.040	23.150	*27.780	15.210	20.350	11.240			19.090	10.630	(25,8)
-6,0 m (-19,7 ft)	kg			*18.490	*18.490	*13.330	10.920	*9.580	7.240					*8.930	6.880	6,24
	lb			*40.760	*40.760	*29.390	24.070	*21.120	15.960					*19.690	15.170	(20,5)



1. La capacità di sollevamento è basata su ISO 10567.

2. La capacità di sollevamento della Serie HX non supera il 75% del carico di ribaltamento con la macchina su suolo stabile e in piano o l'87% della capacità idraulica massima.

3. Il punto di sollevamento è il perno di montaggio pivotante della benna sull'avambraccio (senza massa della benna).













4. (*) indica il carico limitato dalla capacità idraulica.

CAPACITÀ DI SOLLEVAMENTO

 Valore nominale frontale  Valore nominale laterale o 360 gradi

HX330AL NL

Braccio 6,45 m (21' 2"), avambraccio 3,2 m (10' 6") dotato di costola di aggrappamento tripla 600 mm (24").

Altezza del punto di sollevamento m (ft)	Raggio del punto di sollevamento										Allo sbraccio max												
	3,0 m (9,8 ft)		4,5 m (14,8 ft)		6,0 m (19,7 ft)		7,5 m (24,6 ft)		9,0 m (29,5 ft)		Capacità		Sbraccio										
													m (ft)										
7,5 m (24,6 ft)	kg												*6.850	6.150			*5.610	*5.610	7,75				
	lb												*15.100	13.560			*12.370	*12.370	(25,4)				
6,0 m (19,7 ft)	kg												*7.900	6.090			*5.430	4.770	8,62				
	lb												*17.420	13.430			*11.970	10.520	(28,3)				
4,5 m (14,8 ft)	kg												*12.040	*12.040	*9.710	8.290	*8.550	5.890	*6.680	4.360	*5.450	4.220	9,17
	lb												*26.540	*26.540	*21.410	18.280	*18.850	12.990	*14.730	9.610	*12.020	9.300	(30,1)
3,0 m (9,8 ft)	kg												*15.620	11.680	*11.400	7.790	*9.440	5.630	7.380	4.250	*5.660	3.930	9,44
	lb												*34.440	25.750	*25.130	17.170	*20.810	12.410	16.270	9.370	*12.480	8.660	(31,0)
1,5 m (4,9 ft)	kg												*17.420	10.880	*12.920	7.350	9.530	5.390	7.250	4.130	*6.060	3.820	9,47
	lb												*38.400	23.990	*28.480	16.200	21.010	11.880	15.980	9.110	*13.360	8.420	(31,1)
Linea del suolo	kg												*17.270	10.550	13.090	7.070	9.330	5.220	7.150	4.050	*6.730	3.900	9,25
	lb												*38.070	23.260	28.860	15.590	20.570	11.510	15.760	8.930	*14.840	8.600	(30,3)
-1,5 m (-4,9 ft)	kg	*10.830	*10.830	*18.990	10.490	12.960	6.960	9.250	5.140												7.410	4.180	8,77
	lb	*23.880	*23.880	*41.870	23.130	28.570	15.340	20.390	11.330												16.340	9.220	(28,8)
-3,0 m (-9,8 ft)	kg	*17.510	*17.510	*17.780	10.610	13.010	7.000	9.300	5.190												8.550	4.810	7,97
	lb	*38.600	*38.600	*39.200	23.390	28.680	15.430	20.500	11.440												18.850	10.600	(26,2)
-4,5 m (-14,8 ft)	kg	*20.690	*20.690	*15.260	10.900	*11.460	7.210														*9.660	6.190	6,75
	lb	*45.610	*45.610	*33.640	24.030	*25.260	15.900														*21.300	13.650	(22,1)

HX330A NL

Braccio 6,45 m (21' 2"), avambraccio 2,5 m (8' 2") dotato di costola di aggrappamento tripla 600 mm (24").

Altezza del punto di sollevamento m (ft)</

CAPACITÀ DI SOLLEVAMENTO

Valore nominale frontale Valore nominale laterale o 360 gradi

HX330A NL

Braccio 6,45 m (21' 2"), avambraccio 2,2 m (7' 3") dotato di costola di aggrappamento tripla 600 mm (24").

Altezza del punto di sollevamento m (ft)	Raggio del punto di sollevamento								Allo sbraccio max			
	3,0 m (9,8 ft)		4,5 m (14,8 ft)		6,0 m (19,7 ft)		7,5 m (24,6 ft)		Capacità	Sbraccio		
											m (ft)	
7,5 m (24,6 ft)	kg					*9.310	8.690			*9.450	7.160	6,72
	lb					*20.530	19.160			*20.830	15.790	(22,0)
6,0 m (19,7 ft)	kg					*9.820	8.490	*9.220	5.940	*9.260	5.660	7,71
	lb					*21.650	18.720	*20.330	13.100	*20.410	12.480	(25,3)
4,5 m (14,8 ft)	kg					*11.110	8.080	*9.610	5.800	8.440	4.910	8,32
	lb					*24.490	17.810	*21.190	12.790	18.610	10.820	(27,3)
3,0 m (9,8 ft)	kg					*12.640	7.630	9.740	5.590	7.870	4.550	8,62
	lb					*27.870	16.820	21.470	12.320	17.350	10.030	(28,3)
1,5 m (4,9 ft)	kg					13.330	7.290	9.530	5.410	7.740	4.440	8,65
	lb					29.390	16.070	21.010	11.930	17.060	9.790	(28,4)
Linea del suolo	kg					13.140	7.130	9.410	5.300	8.010	4.570	8,41
	lb					28.970	15.720	20.750	11.680	17.660	10.080	(27,6)
-1,5 m (-4,9 ft)	kg					*18.160	10.770	13.130	7.130	9.420	5.310	7,87
	lb					*40.040	23.740	28.950	15.720	20.770	11.710	(25,8)
-3,0 m (-9,8 ft)	kg	*20.430	*20.430	*16.220	10.970	*12.510	7.270			*10.140	6.010	6,97
	lb	*45.040	*45.040	*35.760	24.180	*27.580	16.030			*22.350	13.250	(22,9)
-4,5 m (-14,8 ft)	kg					*12.360	11.400			*9.550	8.580	5,53
	lb					*27.250	25.130			*21.050	18.920	(18,1)

HX330AL HIGH WALKER

Braccio 6,45 m (21' 2"), avambraccio 2,2 m (7' 3") dotato di costola di aggrappamento doppia 600 mm (24").

Altezza del punto di sollevamento m (ft)	Raggio del punto di sollevamento								Allo sbraccio max			
	3,0 m (9,8 ft)		4,5 m (14,8 ft)		6,0 m (19,7 ft)		7,5 m (24,6 ft)		Capacità	Sbraccio		
											m (ft)	
9,0 m (29,5 ft)	kg									*9.980	*9.980	5,47
	lb									*22.000	*22.000	(18,0)
7,5 m (24,6 ft)	kg					*9.310	*9.310			*9.390	9.150	6,94
	lb					*20.530	*20.530			*20.700	20.170	(22,8)
6,0 m (19,7 ft)	kg					*10.010	*10.010	*9.240	8.040	*9.250	7.440	7,85
	lb					*22.070	*22.070	*20.370	17.730	*20.390	16.400	(25,8)
4,5 m (14,8 ft)	kg					*11.400	10.930	*9.730	7.860	9.160	6.610	8,40
	lb					*25.130	24.100	*21.450	17.330	20.190	14.570	(27,6)
3,0 m (9,8 ft)	kg					*12.900	10.470	*10.440	7.640	8.650	6.220	8,65
	lb					*28.440	23.080	*23.020	16.840	19.070	13.710	(28,4)
1,5 m (4,9 ft)	kg					*13.940	10.150	10.510	7.460	8.590	6.160	8,63
	lb					*30.730	22.380	23.170	16.450	18.940	13.580	(28,3)
Linea del suolo	kg					*14.250	10.010	10.410	7.370	8.990	6.420	8,33
	lb					*31.420	22.070	22.950	16.250	19.820	14.150	(27,3)
-1,5 m (-4,9 ft)	kg					*17.880	15.490	*13.740	10.030	10.450	7.410	7,74
	lb					*39.420	34.150	*30.290	22.110	23.040	16.340	(25,4)
-3,0 m (-9,8 ft)	kg	*19.800	*19.800	*15.700	*15.700	*12.050	10.220			*10.110	8.740	6,75
	lb	*43.650	*43.650	*34.610	*34.610	*26.570	22.530			*22.290	19.270	(22,2)

- La capacità di sollevamento è basata su ISO 10567.
- La capacità di sollevamento della Serie HX non supera il 75% del carico di ribaltamento con la macchina su suolo stabile e in piano o l'87% della capacità idraulica massima.
- Il punto di sollevamento è il perno di montaggio pivotante della benna sull'avambraccio (senza massa della benna).
- (*) indica il carico limitato dalla capacità idraulica.

EQUIPAGGIAMENTO STANDARD/ OPTIONAL

MOTORE	STD
Motore Cummins L9	●
IMPIANTO IDRAULICO	STD
CONTROLLO ELETTRONICO INDIPENDENTE DELLE POMPE	
3 modalità di potenza, 2 modalità operative, modalità utente	●
Controllo della potenza variabile	●
Controllo del flusso delle pompe	●
Controllo del flusso in modalità accessorio	●
Funzionamento a vuoto automatico del motore	●
Controllo di arresto automatico del motore	●
Controllo elettronico della ventola	●
CABINA E INTERNI	STD
CABINA STANDARD ISO	
Tergicristallo a rasoio a salita	●
Radio/Lettore USB	●
Sistema di telefono cellulare vivavoce con USB	●
Presse 12 V (convertitore da 24 V DC a 12 V DC)	●
Avvisatore acustico elettrico	●
Cabina in acciaio 4 stagioni con visibilità a 360°	●
Finestrini con vetro di sicurezza	●
Parabrezza pieghevole a scorrimento	●
Finestrino scorrevole (Sx)	●
Portiera bloccabile	●
Box isoteramico	●
Vano portaoggetti	●
Portacenere	●
Copertura del tetto della cabina trasparente	●
Parasole	●
Serrature di portiera e cabina, a una chiave	●
Joystick scorrevole ad azionamento pilota	●
Sistema di regolazione in altezza della consolle	●
Tasto intelligente con pulsante di avvio/arresto	●
CLIMATIZZATORE AUTOMATICO	
Climatizzatore e riscaldatore	●
Sbrinatori	●
Ausilio di avviamento (riscaldatore ad aria a griglia) per climi freddi	●
MONITORAGGIO CENTRALIZZATO	
Display LCD 8"	●
Regime motore o contagiri/Accel.	●
Indicatore della temperatura del refrigerante motore	●
Funzione automatica power boost	●
Basso regime/Alto regime	●
Funzionamento a vuoto automatico	●
Dispositivo di allarme sovraccarico	●
Diagnosi del motore connesso	●
Monitoraggio dei filtri dell'aria	●
Indicatori ECO	●
Indicatore del livello di carburante	●
Indicatore del livello DEF	●
Indicatore della temperatura dell'olio idraulico	●
Riscaldatore del carburante	●
Orologio	●
Luci della cabina (alogeno o a LED)	●
Parapioggia del parabrezza cabina	●
SEDILE	
Sedile regolabile con sospensione pneumatica e riscaldatore	●
Sedile regolabile con sospensione meccanica e riscaldatore	●
CABINA FOPS/FOG (ISO/DIS 10262) LIVELLO 2	
FOPS (struttura di protezione contro la caduta di oggetti) ISO 3449 Livello 2	●
FOG (protezione oggetti in caduta)	●
CABINA ROPS (ISO 12117-2)	
ROPS (struttura di protezione antiribaltamento)	●

SICUREZZA	STD
Interruttore principale della batteria	●
Telecamera retrovisiva	●
AAVM (Sistema di monitoraggio avanzato a 360 gradi)	●
4 luci del braccio e 2 luci di lavoro frontali	●
Allarme di traslazione	●
Luce di lavoro posteriore (alogeno o a LED)	●
Girofaro (alogeno o a LED)	●
Freno di rotazione automatico	●
Sistema di trattenimento del braccio	●
Sistema di trattenimento dell'avambraccio	●
Valvola di blocco di sicurezza per il cilindro del braccio con dispositivo di allarme sovraccarico	●
Valvola di blocco di sicurezza per cilindro dell'avambraccio	●
Sistema di bloccaggio della rotazione	●
Tre specchi retrovisivi esterni	●

ALTRO	STD
BRACCI	
6,15 m; 20' 2"	
6,45 m; 21' 2"	●
AVAMBRACCI	
2,2 m; 7' 3"	
2,5 m; 8' 2"	
3,2 m; 10' 6"	●
4,05 m; 13' 3"	
Rete parapolvere amovibile per il refrigerante	●
Serbatoio ausiliario di riserva	●
Pre-filtro del carburante con separatore d'acqua	●
Riscaldatore del carburante	●
Sistema di auto-diagnosi	●
Hi MATE (Sistema di gestione remota)	●
Batterie (2 x 12 V x 160 Ah)	●
Pompa di riempimento del carburante con funzione di arresto automatico (50 l/min)	●
Kit tubazione ad azione singola (demolitore, ecc.)	●
Kit tubazione ad azione doppia (pinze, ecc.)	●
Kit tubazione rotante	●
Tubazione dell'accoppiatore rapido	●
Accoppiatore rapido	●
Rotatore inclinabile Engcon	●
Controllo del flottaggio del braccio	●
Sistema di traslazione rettilinea a un pedale	●
Accumulatore per abbassamento dell'attrezzatura di lavoro	●
Valvola di variazione dello schema (2 schemi)	●
Sistema di messa a punto della rotazione	●
Kit attrezzi	●

SOTTOCARRO	STD
Piastre di copertura rinforzate del telaio inferiore	●
Piastre di copertura normali del telaio inferiore	●
GANASCE DEL CINGOLO	
Pattini a tre costole (800 mm, 24")	●
Pattino a tre costole (700 mm, 28")	●
Pattino a tre costole (800 mm, 32")	●
Pattino a tre costole (900 mm, 36")	●
Pattino a due costole (700 mm, 28")	●
Protezioni della pista del cingolo 2 ciascuno	●
Protezione della pista del cingolo integrale	●

- * Gli equipaggiamenti standard e optional possono variare. Contattare il proprio concessionario Hyundai per maggiori informazioni. La macchina può variare in base agli standard internazionali.
- * Le foto potrebbero mostrare accessori e equipaggiamento optional non disponibili nella propria area.
- * Materiali e specifiche sono soggetti a modifica senza preavviso.
- * Tutte le misurazioni imperiali sono arrotondate alla libbra o pollice più vicini.



Le specifiche e il design sono soggetti a modifiche senza preavviso. Le immagini dei prodotti Construction Equipment Europe Hyundai potrebbero mostrare equipaggiamenti non standard.

Hyundai Construction Equipment Europe NV,
Hyundailaan 4, 3980 Tessenderlo, Belgio.
Tel.: (32) 14-56-2200 Fax: (32) 14-59-3405

IT-2020.06 Rev 0

**Pronto a provare l'Effetto Hyundai?
Contatta il tuo concessionario Hyundai.
hyundai-ce.eu/en/dealer-locator**