

KOMATSU

D375A-8

DOZER CINGOLATO

D375



POTENZA MOTORE

Avanti:
474 kW / 636 HP @ 1.800 rpm
Retromarcia:
578 kW / 775 HP @ 1.800 rpm

PESO OPERATIVO

72.900 kg

CAPACITÀ DELLA LAMA

Lama Semi-U: 18,5 m³
Lama U: 22,0 m³

Un rapido sguardo

D375A-8



POTENZA MOTORE

Avanti:
474 kW / 636 HP @ 1.800 rpm
Retromarcia:
578 kW / 775 HP @ 1.800 rpm

PESO OPERATIVO

72.900 kg

CAPACITÀ DELLA LAMA

Lama Semi-U: 18,5 m³
Lama U: 22,0 m³



STRAORDINARIA PRODUTTIVITÀ, AFFIDABILITÀ E DURATA

Potente ed ecologico

- Motore Komatsu SAA6D170E-7 economico ad elevate prestazioni
- Convertitore di coppia con lock-up automatico
- Modalità di lavoro selezionabili
- Spegnimento regolabile in caso di inattività

Elevato comfort per l'operatore

- Sedile ammortizzato ad aria, completamente regolabile
- Cabina ampia e spaziosa con eccellente visibilità
- Eccezionale visibilità sulla lama e sul ripper

Comandi all'avanguardia

- Sistema di monitoraggio con monitor LCD a colori ad alta risoluzione
- Funzione di preimpostazione del cambio
- Lama con inclinazione (pitch) automatica e ripper con funzione auto-return

Affidabilità e manutenzione

- Struttura robusta e resistente
- Treno di potenza modulare
- Punti di manutenzione
- Ventola radiatore reversibile

Sicurezza

- Telecamera posteriore
- Interruttore secondario di arresto motore
- Indicatore cintura di sicurezza sedile
- Scala motorizzata (optional)

KOMTRAX PLUS

- Incremento dei dati prestazionali e risparmio di carburante



Programma di manutenzione per i clienti Komatsu

Potente ed ecologico



20% di potenza in più in retromarcia

Un motore potente ed economico, non soggetto ai regolamenti sulle emissioni dell'Unione europea, fa del D375A-8 una macchina straordinaria sia nelle operazioni di rippaggio che nelle operazioni di sbancamento. La potenza sviluppata aumenta di 1,2 volte in retromarcia con una velocità in salita maggiore per le operazioni di livellamento in discesa. I tempi di ciclo si riducono e la produttività migliora drasticamente.

Funzione di preimpostazione del cambio

Per ridurre la frequenza dei cambi marcia e garantire un funzionamento regolare della macchina, è prevista di serie una modalità di preimpostazione del cambio. L'interruttore di preimpostazione consente all'operatore di selezionare una combinazione di marce in corrispondenza del comando avanti/retro utilizzando l'interruttore UP/DOWN sulla leva della trasmissione. Una volta che lo schema marce è stato selezionato, al comando di direzione avanti/retro si inserisce la marcia corretta per il lavoro da svolgere.

Trasmissione automatica

Impostata per default, la trasmissione del D375A-8 seleziona automaticamente la marcia migliore per tutte le operazioni di sbancamento. La funzione di preimpostazione della velocità di traslazione contribuisce a ridurre i tempi di lavoro e l'affaticamento dell'operatore. Grazie alle valvole ECMV (Electronic Controlled Modulation Valves) di Komatsu, i cambi marcia sono regolari e sincronizzati in modo da mantenere sempre la massima efficienza nel trasferimento di potenza.

Funzione Auto-Downshift (scalata automatica della marcia)

Il computer di bordo controlla il regime motore, la marcia innestata e la velocità di traslazione. Quando la macchina è sotto carico e si riduce la velocità di traslazione, il computer scala automaticamente la marcia per ottimizzare la velocità di avanzamento e garantire il massimo rendimento globale. Questa funzione assicura un lavoro regolare e altamente produttivo senza richiedere l'intervento dell'operatore per scalare la marcia. La funzione può essere disattivata tramite l'apposito selettore.

Convertitore di coppia con lock-up automatico

Grazie alla combinazione con la trasmissione automatica, il convertitore di coppia Komatsu con lock-up automatico riduce il consumo di carburante fino al 10%, eliminando inutili perdite di potenza. Quando è richiesto, il sistema di comando del treno di potenza inserisce il convertitore di coppia, oppure lo blocca per trasmettere tutta la potenza del motore direttamente alla trasmissione in caso di applicazioni che necessitano di una coppia inferiore.

Modalità di lavoro selezionabili

E' possibile impostare la modalità di lavoro "Power" per ottenere la massima potenza o "Economy" per operazioni che consentono un certo risparmio di energia. Insieme alla possibilità di selezionare la modalità di lavoro manuale o automatica, questo consente all'operatore di scegliere la configurazione ottimale di potenza della macchina per lo specifico lavoro da svolgere.

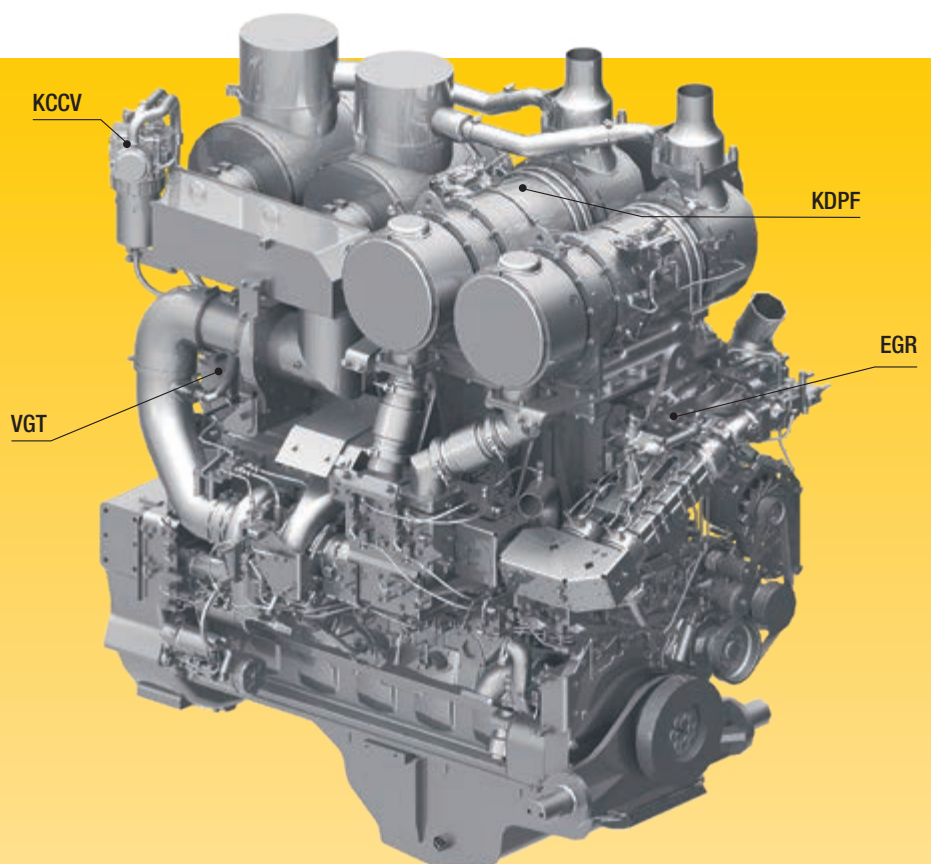

Ricircolo dei gas di scarico (EGR)

Il sistema EGR di ricircolo dei gas di scarico raffreddati è il frutto di una tecnologia ben collaudata applicata agli attuali motori Komatsu. La maggiore capacità dello scambiatore EGR assicura emissioni di NOx estremamente basse e un miglior rendimento del motore.

Sistema common rail ad alta pressione (HPCR)

Al fine di ottenere la combustione completa del carburante e minori emissioni di scarico, il sistema di iniezione common rail ad alta pressione è controllato tramite un computer che consente di fornire alla camera di combustione del motore, il cui design è stato rinnovato, una quantità precisa di carburante in pressione mediante iniezioni multiple.

Sistema di ventilazione a basamento chiuso (KCCV)

Le emissioni del basamento (gas in ricircolo) passano attraverso un filtro CCV. Il velo d'olio intrappolato nel filtro viene fatto ritornare nel basamento mentre il gas filtrato ritorna alla presa d'aria.

Turbocompressore a geometria variabile (VGT)

Il turbocompressore VGT fornisce una portata d'aria ottimale alla camera di combustione del motore a tutte le velocità e in tutte le condizioni di carico. I gas di scarico risultano più puliti e il rendimento del carburante è maggiore, tutto senza compromettere la potenza e le prestazioni della macchina.

Post-trattamento heavy duty

Il filtro antiparticolato diesel Komatsu (KDPF) cattura più del 90% del particolato. Lo speciale catalizzatore di ossidazione e l'iniezione extra di carburante nel flusso di scarico possono decomporre il particolato accumulato nel filtro KDPF mediante rigenerazione attiva o passiva. Il sistema non interrompe il normale funzionamento né richiede interventi da parte dell'operatore.

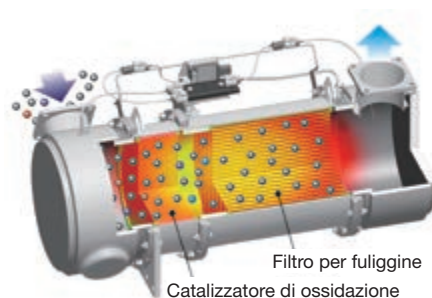

Spegnimento regolabile in caso di inattività

Al fine di ridurre inutili consumi di carburante ed emissioni di scarico e assicurare minori costi operativi, il dispositivo Komatsu di spegnimento automatico in folle arresta il motore dopo che è rimasto in folle per un intervallo di tempo prestabilito, facilmente programmabile tra 5 e 60 minuti. Un indicatore Eco e suggerimenti di guida Eco visualizzati sul monitor della cabina rendono il lavoro ancora più efficiente.



Indicatore Eco, guida Eco e indicatore livello carburante

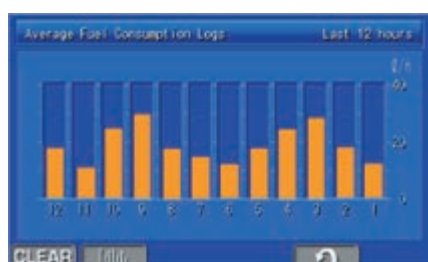

Storico consumi di carburante

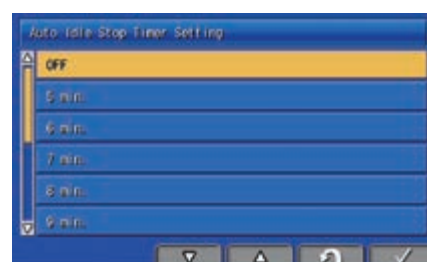

Spegnimento regolabile in caso di inattività arresta il motore dopo che è rimasto in folle per un intervallo di tempo prestabilito.

Attrezzatura di lavoro ottimizzata

Le lame Komatsu

Per aumentare le prestazioni della lama e migliorare l'equilibrio della macchina, Komatsu utilizza una lama dal telaio scatolato, che la rende estremamente resistente nonostante la sua leggerezza. Per aumentare la durata, viene utilizzato acciaio resistente all'usura per la parte anteriore e le fiancate laterali. Lo speciale design della lama con una curvatura profonda facilita la movimentazione di una vasta gamma di materiali e assicura grande capacità unita a ottima penetrazione, ottimizzando quindi le prestazioni di livellamento e garantendo un grande risparmio di carburante.

Lama Semi-U

La lama semi U progettata da Komatsu è in grado di affrontare anche le applicazioni più impegnative. La forma della lama ne aumenta la capacità, riduce al minimo lo slittamento dei pattini e aumenta la produttività. Le due ali laterali evitano fuoriuscite di materiale e assicurano prestazioni di massimo livello durante il livellamento.

Lama U

La lama U di Komatsu è stata progettata specificamente per sbancare grandi quantità di materiale assicurando la massima ritenzione del carico. Oltre a un'elevata capacità, questa eccezionale lama permette un buon rotolamento del materiale e consente il massimo sfruttamento delle qualità della macchina.

I ripper Komatsu

Il concetto brevettato di Komatsu per il ripper, con tutti i cilindri collegati al supporto dei denti, garantisce la massima forza di scavo. La caratteristica chiave è il movimento della punta del ripper, che solleva il materiale durante l'operazione di rippaggio, migliorando considerevolmente le prestazioni della macchina nell'insieme. Il dente assicura grande capacità di penetrazione in vari tipi di materiale ed è dotato di speciali protezioni antiusura che ne aumentano la durata.

Lama con inclinazione (pitch) automatica e ripper con funzione auto-return

Per ridurre lo sforzo dell'operatore e aumentare l'efficienza nelle operazioni di sbancamento, una nuova modalità "auto pitch", attivata da un semplice interruttore, imposta l'inclinazione della lama tra le posizioni di "sbancamento" e "scarico". Inoltre, un nuovo comando ergonomico del ripper con funzione di ritorno automatico lo solleva automaticamente passando in retromarcia.

Design ad alta efficienza della lama e della punta finale

Per massimizzare la produttività, questa macchina di nuova generazione utilizza il design ad alta efficienza della lama e della punta finale già disponibile sul modello D375A-6.





Comfort di prima classe

Cabina silenziosa e confortevole

Il comfort dell'operatore è essenziale per la sicurezza e la produttività. Il dozer D375A-8 è dotato di una cabina completamente rivista, silenziosa e confortevole ideale per migliorare le condizioni lavorative. Il design esagonale della cabina e gli ampi finestrini in vetro azzurrato assicurano un'eccellente visibilità. Il sistema di climatizzazione di grande capacità, pressurizza la cabina ed impedisce l'ingresso della polvere. Gli interni sono provvisti di un rivestimento fonoassorbente di alta qualità che riduce al minimo il livello di rumorosità all'orecchio dell'operatore.

Eccezionale visibilità sulla lama e sul ripper

La cabina ROPS/FOPS di nuova progettazione e il sedile operatore ben posizionato offrono una visibilità ottimale a destra e a sinistra della lama e rendono facili, sicure e veloci le operazioni di sbancamento e livellamento. Grazie alla nuova struttura del braccio del ripper, l'area visibile del dente aumenta notevolmente. L'operatore è pertanto in grado di posizionare con precisione il tagliente anteriore del dente per sbancare facilmente roccia dura.





Il sedile ora è fissato con un'angolazione di 12° per garantire il massimo comfort nelle operazioni di rippaggio e sbancamento.

Sedile ammortizzato e console di controllo della traslazione completamente regolabili

Un confortevole sedile ventilato e riscaldato con sospensione pneumatica, resistente e completamente regolabile è posizionato al centro di un abitacolo comodo e sicuro. La posizione della console dei comandi di traslazione può essere regolata in maniera indipendente longitudinalmente e verticalmente in modo da adattarla alle preferenze dei diversi operatori. Di serie è previsto un dispositivo elettronico per la regolazione dell'altezza della console dello sterzo.



Zona riscaldata e ventilata

Comandi all'avanguardia

D375A-8



Grande monitor multifunzione a colori con display TFT

Un grande schermo a colori di facile utilizzo consente di lavorare in modo sicuro, preciso e regolare. Fornisce dati in tempo reale per aumentare costantemente la produttività e ridurre i consumi di carburante. Multilingue, con tutte le informazioni essenziali disponibili a prima vista, è dotato di interruttori e tasti multifunzione semplici e comodi da azionare che consentono all'operatore di accedere con la massima facilità ad un'ampia gamma di funzioni e informazioni operative.

Facilità di azionamento

L'ergonomico sistema PCCS (Palm Command Control System) garantisce una sterzata efficace e comoda. Il controllo elettronico della lama azionato tramite joystick, consente manovre estremamente precise. La reattività può essere settata a seconda delle preferenze dell'operatore, allo scopo di massimizzare l'efficienza produttiva in ogni tipo di applicazione.

Sistema di controllo dello slittamento dei pattini

Grazie a questo sistema non c'è più bisogno di controllare costantemente con il deceleratore la potenza erogata dal motore durante le operazioni di rippaggio: la potenza si regola automaticamente su livelli ottimali. Ciò contribuisce a ridurre considerevolmente l'affaticamento dell'operatore, consentendogli di concentrarsi sul lavoro di rippaggio senza dover monitorare lo slittamento dei pattini. Un ridotto slittamento dei pattini comporta inoltre minori costi operativi per il sottocarro e minor consumo di carburante.



Palm Command Control System (PCCS)



Leva di comando lama con pitch automatico e nuova leva di comando ripper con funzione auto-return



Sistema di telecamera posteriore completamente integrata

Tecnologie dell'informazione e della comunicazione



Ridotti costi operativi

La tecnologia informatica Komatsu contribuisce a ridurre i costi operativi facilitando una gestione comoda ed efficiente delle operazioni. Aumenta il livello di soddisfazione del cliente e la competitività dei nostri prodotti.

Ampio monitor

Comodamente personalizzabile e con una scelta di 26 lingue, il monitor con semplici interruttori e tasti multi-funzione consente accesso ad una vasta gamma di funzioni e di informazioni macchina.

Un'interfaccia evolutiva

Informazioni utili sono ora più facili che mai da trovare e capire attraverso l'aggiornata interfaccia del monitor. La schermata principale può essere ottimizzata secondo le preferenze dell'operatore stesso premendo un semplice tasto.



Vista veloce sulle informazioni funzionamento macchina



Tutte le informazioni essenziali disponibili a prima vista

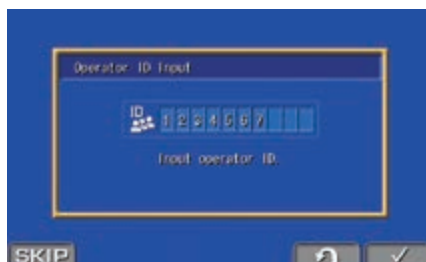

Funzione di identificazione operatore

KOMTRAX Plus

Che cos'è

- KOMTRAX è il sistema di controllo e gestione a distanza dei macchinari Komatsu
- KOMTRAX è installato di serie su tutti i prodotti costruiti da Komatsu
- KOMTRAX monitora e registra continuamente lo stato della macchina e i suoi dati operativi
- Informazioni come il consumo di carburante, l'utilizzo e una cronologia dettagliata aiutano a prendere decisioni durante gli interventi di riparazione o sostituzione

Quando

- Sapere quando le macchine sono attive o inattive aiuta a prendere decisioni che migliorano l'utilizzo della flotta
- La registrazione dettagliata dei movimenti permette di sapere dove e quando si spostano i macchinari della flotta
- Informazioni aggiornate consentono di sapere quando è stata eseguita la manutenzione contribuendo a pianificare i futuri interventi

Dove

- I dati di KOMTRAX sono accessibili praticamente ovunque tramite computer, Internet o smartphone
- Allarmi automatici tengono aggiornati gli operatori delle flotte sulle ultime notifiche dei macchinari

Perché

- Sapere è potere e la possibilità di prendere decisioni informate consente di gestire meglio le flotte
- Conoscere il tempo di inattività e il consumo di carburante contribuisce a massimizzare l'efficienza di una macchina
- Per assumere il controllo dei macchinari, ovunque, in qualsiasi momento



KOMTRAX Plus

Un ausilio prezioso nella gestione dei macchinari

KOMTRAX Plus permette di monitorare perfettamente la flotta via satellite e LAN wireless. Gli utenti possono analizzare lo "stato di un macchinario" e le sue prestazioni da una sede remota quasi in tempo reale, compresi i dati tendenziali e la condizione dei componenti. Rendendo prontamente accessibili queste informazioni essenziali, KOMTRAX Plus è uno strumento efficace per massimizzare la produttività e ridurre i costi di gestione.

Sicurezza

Massima sicurezza sul luogo di lavoro

Le caratteristiche di sicurezza del D375A-8 Komatsu sono conformi alle più recenti normative vigenti nel settore e operano in sinergia permettendo di minimizzare i rischi per il personale che si trova a bordo e nelle vicinanze della macchina. Le piastre antisdrucchiolo ad elevata resistenza con copertura addizionale ad attrito elevato, mantengono inalterate le caratteristiche nel tempo. Un indicatore per la cintura di sicurezza del sedile e un allarme sonoro di traslazione aumentano ulteriormente la sicurezza in cantiere.



Scatola di sezionamento per batteria e motorino di avviamento (optional sulle macchine per attività estrattive) con presa per avviamento con cavi.

Scala motorizzata (optional)

Migliora la sicurezza dell'ingresso e dell'uscita dalla cabina.



Scalini robusti e ampi corrimano

Maniglie strategicamente posizionate e scalini antiscivolo salire e scendere dalla macchina più agevolmente.



Interruttori di arresto di emergenza del motore

Installati uno nell'abitacolo, l'altro nella parte posteriore destra della macchina, questi interruttori arrestano istantaneamente il motore.



Piattaforma laterale

Consente di accedere ai punti di manutenzione posteriori per eseguire in sicurezza operazioni come il controllo e il rifornimento del carburante e del liquido lavavetro, la pulizia del vetro della cabina e del condensatore del condizionatore, la manutenzione delle luci dell'abitacolo, ecc.

Facile manutenzione



Komatsu CARE™

Komatsu CARE™ è un programma di manutenzione, disponibile di serie su ogni nuova macchina Komatsu. Esso copre la manutenzione programmata da fabbrica, eseguita con tecnici rigorosamente formati da Komatsu nonché con ricambi originali Komatsu. A seconda del motore della tua macchina, include una copertura estesa sul filtro anti particolato Komatsu (KDPF). Contatta il tuo distributore locale Komatsu per maggior dettagli sui termini e le condizioni.

Ventola radiatore reversibile

Il radiatore può essere pulito facilmente utilizzando la ventola di raffreddamento reversibile azionata idraulicamente mediante un tasto a sfioramento posizionato sul monitor. Questo intervento di pulizia riduce il consumo di carburante e aumenta le prestazioni generali della macchina.

Treno di potenza modulare

I componenti del treno di potenza sono montati secondo una configurazione modulare che permette di smontarli e rimontarli senza perdite d'olio.

Autodiagnostica monitor

Il nuovo monitor multifunzione fornisce un'ampia gamma di informazioni visualizzando contatore, contagiri, livello carburante e temperatura liquido refrigerante in tempo reale. Fornisce all'operatore numerose informazioni relative alla manutenzione e al funzionamento della macchina, indicando per esempio i tempi di sostituzione dei filtri olio e segnalando eventuali anomalie. Inoltre, i tecnici Komatsu hanno accesso a informazioni dettagliate senza dover utilizzare alcun strumento di assistenza esterno.

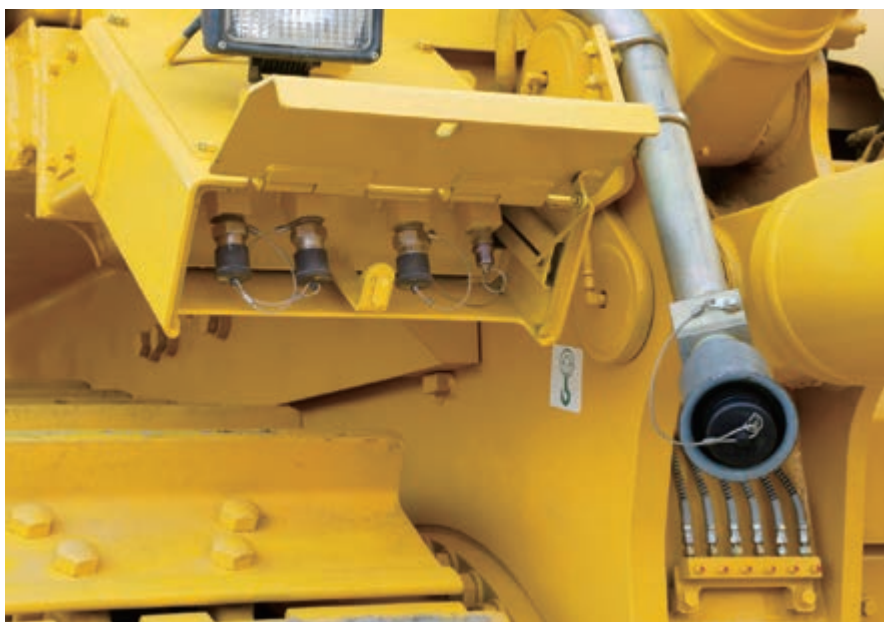

*Centro assistenza (optional sulle macchine per attività estrattive)
Gli attacchi idraulici centralizzati e l'attacco per rifornimento rapido eliminano la necessità di scendere e risalire sulla macchina, nonché di smontare e rimontare i ripari per la manutenzione dei fluidi.*

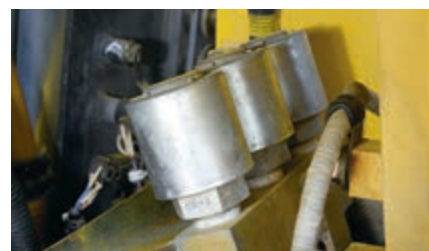

Gli sfiati tipo Canister facilitano le operazioni di controllo e di pulizia (optional)



Komatsu ha progettato il D375A-8 con punti di manutenzione centralizzati per facilitarne l'accessibilità durante le ispezioni e manutenzioni in modo da renderle facili e veloci.

Resistente e affidabile

Struttura robusta e resistente

Il telaio principale a forma di scafo con struttura ad elevata robustezza allunga la durata e riduce la concentrazione di sollecitazioni nelle zone critiche. Il sottocarro di ampia sezione utilizza un supporto con pignone oscillante per assicurare maggiore affidabilità. Tutte le tubazioni idrauliche sono ben protette all'interno della struttura così da prevenire danni causati dai materiali movimentati.

Sottocarro con ruota motrice in posizione ribassata

Il sottocarro Komatsu è straordinariamente robusto e garantisce un'eccellente capacità di livellamento e un'impareggiabile stabilità. Il baricentro dell'intera macchina rimane basso, consentendo quindi un uso stabile e sicuro in pendenza. Il sottocarro con ruota motrice in posizione ribassata, inoltre, riduce notevolmente i livelli sonori intorno al dozer. Le catenarie di tipo "heavy-duty" per applicazioni gravose, con boccole di grande diametro, maglie cingolo molto alte e tenute di elevata qualità sono gli elementi fondamentali per un sottocarro di grande durata e per ridurre drasticamente i costi di esercizio.



Sottocarro con sistema rulli K-bogie

Il sottocarro è dotato di ruota oscillante e del sistema rulli K-bogie altamente flessibile, che consente una notevole oscillazione verticale dei rulli inferiori. La struttura K-bogie con otto rulli di scorrimento e ruota folle oscillante supporta e guida i cingoli su tutti i tipi di terreno, garantendo una guida regolare e una maggiore durata del sottocarro stesso.



Nuovo leverismo monolama

Riducendo l'oscillazione della lama, questa struttura dirada gli interventi di manutenzione dello snodo.

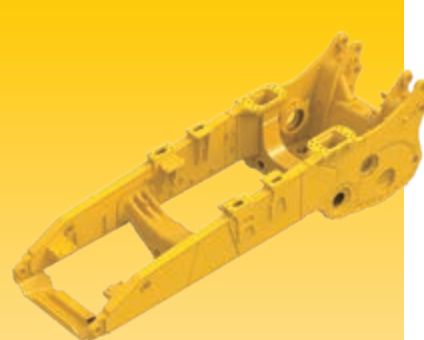

Robustezza del telaio principale

Il telaio principale del D375A-8 ne migliora notevolmente la durata poiché ne aumenta la rigidità del 125% rispetto al modello precedente.

Specifiche tecniche

MOTORE

Modello	Komatsu SAA6D170E-7
Tipo	4 tempi, iniezione diretta, raffreddato ad acqua, turbocompresso, postrefrigeratore aria-aria e sistema EGR di ricircolo dei gas di scarico raffreddato
Potenza motore	
ad un regime di	1.800 rpm
SAE J1995	Avanti: 474 kW/636 HP Retromarcia: 578 kW / 775 HP
ISO 9249 / SAE J1349* (potenza netta)	Avanti: 455 kW / 609 HP Retromarcia: 558 kW / 748 HP
Numero cilindri	6
Alésaggio x corsa	170 x 170 mm
Cilindrata	23,15 l
Regolatore	Medio regime, elettronico
Azionamento ventola	Idraulico
Sistema di lubrificazione	
Funzionamento	Pompa ad ingranaggi, lubrificazione forzata
Filtro	Piena portata
Emissioni	Non soggetto alle normative in materia di emissioni dell'Unione europea
*Potenza netta alla max. velocità della ventola di raffreddamento	Avanti: 432 kW / 580 HP Retromarcia: 536 kW / 719 HP

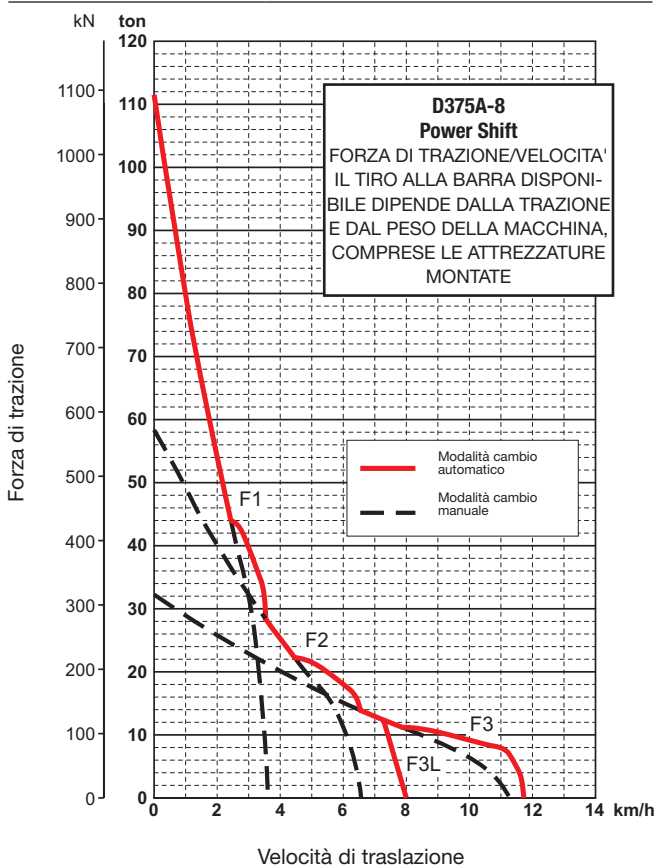

STERZO

Tipo	Comandi palmari PCCS
Freni di servizio	Dischi multipli a bagno d'olio, attivato con molla e rilasciato idraulicamente
Raggio min. di sterzo (controrotazione)	
(misurato con rilevamento delle tracce dei cingoli sul terreno)	4,2 m

VELOCITA' MAX DI TRASLAZIONE

	Avanti	Retromarcia
1a	3,5 km/h	4,6 km/h
2a	6,8 km/h	8,9 km/h
3a L	8,0 km/h	9,7 km/h
3a	11,8 km/h	15,8 km/h

TRASMISSIONE TORQFLOW

Tipo	Komatsu TORQFLOW
Convertitore di coppia	A tre elementi, monostadio e monofase, raffreddato ad acqua, sistema automatico lock-up
Trasmissione	A ingranaggi planetari. Frizione multidisco a comando idraulico e lubrificazione forzata

La leva di bloccaggio cambio e l'interruttore di sicurezza per la posizione di folle evitano partenze accidentali della macchina.

SOTTOCARRO

Sospensioni	Barra equalizzatrice oscillante con spallina e albero pivot
Longherone del cingolo	Costruzione cilindrica in acciaio ad alta resistenza alla trazione
Sottocarro con sistema rulli K-bogie	I rulli inferiori lubrificati sono montati sul telaio portarulli con una serie di gruppi K-bogie il cui movimento di oscillazione è ammortizzato da tamponi in gomma
Cingolo	A lubrificazione permanente
Pattini (per lato)	41
Altezza della costola (costola singola)	93 mm
Larghezza pattino (standard)	610 mm
Superficie d'appoggio	48.560 cm ²
Inferiori (per lato)	8
Superiori (per lato)	2

RIDUTTORI FINALI

Tipo	Riduttore epicicloidale bistadio
Ruote motrici	I segmenti dentati delle ruote motrici sono imbullonati per facilitarne la sostituzione sul luogo di lavoro

RIPPER

Ripper multidentati	
Tipo	Ripper a parallelogramma a comando idraulico
Numero di denti	3
Peso (inclusa unità di comando idraulico)	6.430 kg
Lunghezza della traversa	2.910 mm
Max. altezza di sollevamento	1.155 mm
Profondità max. di scavo	1.485 mm
Ripper monodente	
Tipo	Ripper a parallelogramma a comando idraulico
Numero di denti	1
Peso (inclusa unità di comando idraulico)	5.210 kg
Lunghezza della traversa	1.600 mm
Max. altezza di sollevamento	1.120 mm
Profondità max. di scavo	1.485 mm

RIFORNIMENTI

Serbatoio carburante	1.200 l
Radiatore	145 l
Olio motore	86 l
Convertitore di coppia, gruppo trasmissione e sistema di sterzo	150 l
Impianto idraulico lama dozer	130 l
Ripper monodente (capacità aggiuntiva)	45 l
Ripper multidentati (capacità aggiuntiva)	45 l
Olio riduttore di traslazione (per lato)	65 l

IMPIANTO IDRAULICO

Tipo	CLSS (Closed-centre Load Sensing System)
Tutti gli elementi del distributore sono montati esternamente accanto al serbatoio idraulico.	
Pompa principale	Pompa a pistoncini assiali a portata variabile
Portata massima pompa sterzo	366 l/min
Taratura delle valvole	per attrezzo 29,8 MPa 304 kg/cm ²
Comando lama	
Sollevamento lama	Sollevamento, abbassamento e flottante
Tilt lama	Destro, sinistro
Comando ripper	
Sollevamento ripper	Sollevamento e abbassamento
Tilt ripper	Aumento, arresto e riduzione
Cilindri idraulici	
A doppio effetto	
Numero di cilindri × alesaggio	
Sollevamento lama	2 × 140 mm
Tilt lama (singolo tilt)	1 × 200 mm
Tilt lama (doppio tilt)	2 × 200 mm
Sollevamento ripper	2 × 200 mm
Tilt ripper	2 × 180 mm

PESO OPERATIVO (VALORI INDICATIVI)

Compresi lama Semi-U con tilt, ripper monodente, cabina, tettuccio ROPS (ISO 3471), operatore, equipaggiamento standard, lubrificanti, liquido refrigerante e pieno di carburante.

Peso operativo	72.840 kg
Pressione specifica	1,5 kg/cm ²
Peso dozer	56.340 kg

Compresi lubrificanti, liquido refrigerante, pieno di carburante, operatore ed equipaggiamento standard.

Pattini per impieghi gravosi	Peso supplementare	Superficie d'appoggio	Pressione specifica*
710 mm	680 kg	56.520 cm ²	1,0 kg/cm ²
810 mm	1.360 kg	64.480 cm ²	0,87 kg/cm ²

* Dozer

Specifiche tecniche

LAMA

	Lunghezza totale con lama	Capacità della lama	Lama larghezza × altezza	Max. altezza di sollevamento	Max. profondità di scavo	Max. escursione del tilt	Peso supplementare
Lama Semi-U rinforzata	7.855 mm	18,5 m ³	4.775 × 2.525 mm	1.690 mm	734 mm	950 mm	11.280 kg
Lama U rinforzata	8.215 mm	22,0 m ³	5.215 × 2.525 mm	1.690 mm	734 mm	1.040 mm	12.330 kg
Lama Semi-U rinforzata con doppio tilt	7.855 mm	18,5 m ³	4.775 × 2.525 mm	1.690 mm	734 mm	1.170 mm	11.440 kg
Lama U rinforzata con doppio tilt con estensione di contenimento materiale	8.215 mm	22,0 m ³	5.215 × 2.525 mm	1.690 mm	734 mm	1.280 mm	12.490 kg

Le capacità della lama sono conformi agli standard SAE J1265.

* con estensione di contenimento materiale

DIMENSIONI

Con lama Semi-U e ripper monodente

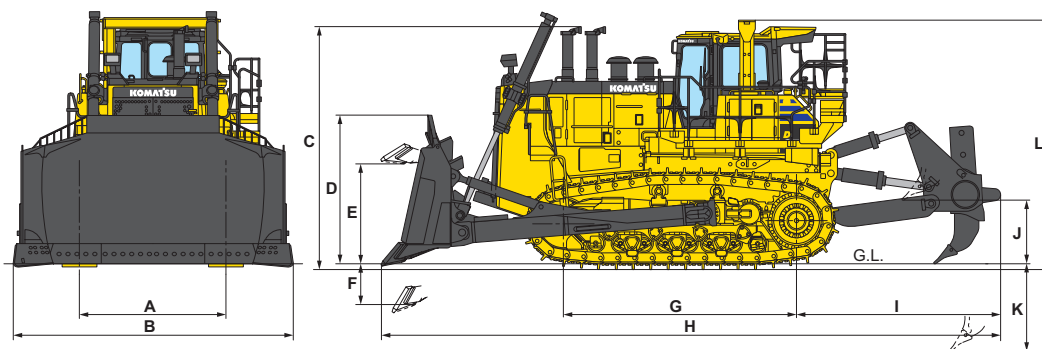

Luce libera da terra: 610 mm

D375A-8 Lama Semi-U	
A	2.500 mm
B	4.775 mm
C	4.160 mm
D	2.525 mm
E	1.690 mm
F	734 mm
G	3.980 mm
H	10.560 mm
I	3.460 mm
J	1.120 mm ^{*1}
K	1.485 mm ^{*2}
L	4.278 mm

*1 Max. altezza di sollevamento

*2 Max. profondità di scavo



Equipaggiamento standard ed a richiesta

MOTORE

Motore diesel Komatsu SAA6D170E-7 turbocompresso, ad iniezione diretta common rail	●
Non soggetto alle normative in materia di emissioni dell'Unione europea	●
Spegnimento automatico regolabile in caso di inattività	●
Motorino d'avviamento 2 x 24 V / 7,5 kW	●
Alternatore 24 V / 140 A	●
Batterie 2 x 12 V / 200 Ah	●
Serbatoio liquido refrigerante	●
Ventola di raffreddamento idrostatica con funzione di inversione rotazione	●
Due marmitte con parapioggia	●
Maschera anteriore incernierata	●
Supporto ventola incernierato	●
Motorino d'avviamento 2 x 24 V / 11 kW	○

SOTTOCARRO

Pattini a costola singola heavy-duty (610 mm)	●
Longheroni a otto rulli	●
Ruote dentate segmentate	●
Sotto macchina incernierati con gancio di traino anteriore	●
Tendingoli idraulici	●
Sistema di controllo dello slittamento dei pattini	●
Pararullo inferiore	●
Pattini a costola singola heavy-duty (710 mm, 810 mm)	○

SERVIZIO E MANUTENZIONE

Filtro aria a secco con doppio elemento, indicatore di intasamento meccanico ed eiettore	●
Indicatore di intasamento elettrico	●
Monitor a colori multifunzione con sistema di controllo e gestione EMMS e guida per l'efficienza	●
Predisposizioni per attacco rifornimento rapido	●
KOMTRAX Plus con Iridium	●
Komatsu CARE™ – Programma di manutenzione per i clienti Komatsu	●
Kit dotazione	●
Allestimento climi freddi	○

CABINA

Sedile ammortizzato: riscaldato, ventilato, in tessuto, reclinabile, schienale rialzato, poggiatesta	●
Cintura di sicurezza con 2 punti di attacco con indicatore	●
Aria condizionata	●
Radio	●
Alimentazione continua per sistema di terzi	●
Ingresso ausiliario (presa MP3)	●
Alimentazione 2 x 12 V (120 W)	●
1 x alimentazione a 24 V	●
Tergicristallo anteriore e posteriore	●
Tergicristalli delle portiere	●
Specchietto retrovisore (all'interno della cabina)	●
Box porta vivande	●
Lunotto termico	●
Porta bevande	●

DISPOSITIVI DI SICUREZZA

Cabina in acciaio, conforme agli standard ISO 3471 e SAE J1040, APR88 ROPS / ISO 3449 FOPS	●
Telecamera posteriore	●
Allarme di retromarcia	●
Avvisatore acustico (clacson)	●
Interruttore generale impianto elettrico	●
Interruttore secondario di arresto motore	●
Cofani laterali perforati	●
Piattaforma con corrimano e poggiapiedi	●
Serrature di sicurezza per tappo gasolio e cofani	●
2 x interruttore arresto di emergenza motore	●
Estintore	○
Kit di primo soccorso	○
Scala motorizzata	○

TRASMISSIONE E FRENI

Protezione riduttore finale	●
Convertitore di coppia con sistema automatico lock-up	●
Trasmissione TORQFLOW	●
Frizioni di sterzo in bagno d'olio	●
Pedale deceleratore	●
Joystick dello sterzo palmare PCCS	●

SISTEMA DI ILLUMINAZIONE

Illuminazione LED	●
4 luci anteriori e 2 luci posteriori (LED)	●
2 luci anteriori	●
1 faro di lavoro per il ripper (alogeno)	●
Luce di ispezione (portatile)	●
Luci scalini	●

ATTREZZATURE

Gancio posteriore	●
Contrappeso	○

IMPIANTO IDRAULICO

Impianto idraulico per la lama	●
Impianto idraulico per il ripper	●
Joystick della lama PPC	●

LAMA

Lama Semi-U rinforzata con doppio tilt da 18,5 m³	●
Lama Semi-U rinforzata da 18,5 m³	○
Lama U rinforzata da 22,0 m³	○
Lama U rinforzata con doppio tilt da 22,0 m³ con estensione di contenimento materiale	○
Ripper multidente a geometria variabile	○
Ripper monodente a geometria variabile	○

MACCHINA PER ATTIVITÀ ESTRATTIVE (PACCHETTO)

Sfiato tipo Canister	○
Punti di campionamento concentrati	○
Centro assistenza con attacchi idraulici centralizzati	○
Linee di lubrificazione centralizzate per il ripper	○
Scatola di sezionamento per batteria e motorino di avviamento	○
Luce per il vano motore	○

Altre dotazioni a richiesta

- equipaggiamento standard
- equipaggiamento a richiesta

Il vostro partner Komatsu:

KOMATSU

Komatsu Europe International N.V.

Mechelsesteenweg 586
B-1800 VILVOORDE (BELGIUM)
Tel. +32-2-255 24 11
Fax +32-2-252 19 81
www.komatsu.eu